

OWNER'S MANUAL

 **DURABRAND**

DVD PLAYER with VIDEO CASSETTE RECORDER DCD2203

VHS

DVD
VIDEO

COMPACT
disc
DIGITAL AUDIO

COMPACT
disc
ReWritable

COMPACT
disc
Recordable

DOLBY
DIGITAL

MP3

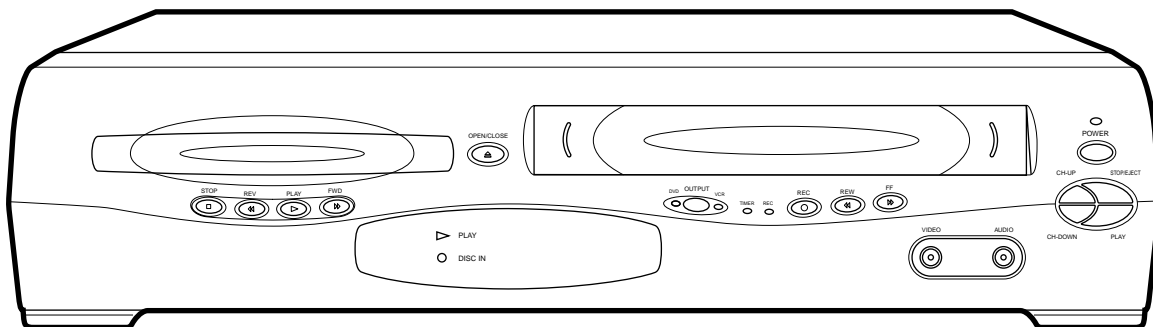

Please read before using this equipment.

WARNING:

TO REDUCE THE RISK OF FIRE OR ELECTRIC SHOCK, DO NOT EXPOSE THIS APPLIANCE TO RAIN OR MOISTURE.

**CAUTION**

**RISK OF ELECTRIC SHOCK
DO NOT OPEN**

**CAUTION:**

TO REDUCE THE RISK OF ELECTRIC SHOCK, DO NOT REMOVE COVER (OR BACK). NO USER SERVICEABLE PARTS INSIDE. REFER SERVICING TO QUALIFIED SERVICE PERSONNEL.



The lightning flash with arrowhead symbol, within an equilateral triangle, is intended to alert the user to the presence of uninsulated “dangerous voltage” within the product’s enclosure that may be of sufficient magnitude to constitute a risk of electric shock to persons.



The exclamation point within an equilateral triangle is intended to alert the user to the presence of important operating and maintenance (servicing) instructions in the literature accompanying the appliance.

LASER SAFETY

This unit employs a laser. Only a qualified service person should remove the cover or attempt to service this device, due to possible eye injury.

CAUTION: USE OF CONTROLS OR ADJUSTMENTS OR PERFORMANCE OF PROCEDURES OTHER THAN THOSE SPECIFIED HEREIN MAY RESULT IN HAZARDOUS RADIATION EXPOSURE.

CAUTION: VISIBLE AND INVISIBLE LASER RADIATION WHEN OPEN AND INTERLOCK DEFEATED. DO NOT STARE INTO BEAM.

LOCATION: INSIDE, NEAR THE DECK MECHANISM.

FCC WARNING- This equipment may generate or use radio frequency energy. Changes or modifications to this equipment may cause harmful interference unless the modifications are expressly approved in the instruction manual. The user could lose the authority to operate this equipment if an unauthorized change or modification is made.

RADIO-TV INTERFERENCE

This equipment has been tested and found to comply with the limits for a Class B digital device, pursuant to Part 15 of the FCC Rules. These limits are designed to provide reasonable protection against harmful interference in a residential installation. This equipment generates, uses, and can radiate radio frequency energy and, if not installed and used in accordance with the instructions, may cause harmful interference to radio communications. However, there is no guarantee that interference will not occur in a particular installation. If this equipment does cause harmful interference to radio or television reception, which can be determined by turning the equipment off and on, the user is encouraged to try to correct the interference by one or more of the following measures:

- 1) Reorient or relocate the receiving antenna.
- 2) Increase the separation between the equipment and receiver.
- 3) Connect the equipment into an outlet on a circuit different from that to which the receiver is connected.
- 4) Consult the dealer or an experienced radio/TV technician for help.

This Class B digital apparatus complies with Canadian ICES-003.

Cet appareil numérique de la classe B est conforme à la norme NMB-003 du Canada.

CAUTION: TO PREVENT ELECTRIC SHOCK, MATCH WIDE BLADE OF PLUG TO WIDE SLOT, FULLY INSERT.

IMPORTANT SAFEGUARDS

1. Read Instructions - All the safety and operating instructions should be read before the appliance is operated.
 2. Retain Instructions- The safety and operating instructions should be retained for future reference.
 3. Heed Warnings - All warnings on the appliance and in the operating instructions should be adhered to.
 4. Follow Instructions - All operating and use instructions should be followed.
 5. Cleaning - Unplug this video product from the wall outlet before cleaning. Do not use liquid cleaners or aerosol cleaners. Use a damp cloth for cleaning.
EXCEPTION: A product that is meant for uninterrupted service and, that for some specific reason, such as the possibility of the loss of an authorization code for a CATV converter, is not intended to be unplugged by the user for cleaning or any other purpose, may exclude the reference to unplugging the appliance in the cleaning description otherwise required in item 5.
 6. Attachments - Do not use attachments not recommended by the video product manufacturer as they may cause hazards.
 7. Water and Moisture- Do not use this video product near water, for example, near a bath tub, wash bowl, kitchen sink, or laundry tub, in a wet basement, or near a swimming pool, and the like.
 8. Accessories - Do not place this video product on an unstable cart, stand, tripod, bracket, or table. The video product may fall, causing serious injury to a child or adult, and serious damage to the appliance. Use only with a cart, stand, tripod, bracket, or table recommended by the manufacturer, or sold with the video product. Any mounting of the appliance should follow the manufacturer's instructions and should use a mounting accessory recommended by the manufacturer. An appliance and cart combination should be moved with care. Quick stops, excessive force, and uneven surfaces may cause the appliance and cart combination to overturn.
- PORTABLE CART WARNING
(Symbol provided by RETAC)



S3125A
9. Ventilation - Slots and openings in the cabinet are provided for ventilation and to ensure reliable operation of the video product and to protect it from overheating, and these openings must not be blocked or covered. The openings should never be blocked by placing the video product on a bed, sofa, rug, or other similar surface. This video product should not be placed in a built-in installation such as a bookcase or rack unless proper ventilation is provided or the manufacturer's instructions have been adhered to.
 10. Power Sources - This video product should be operated only from the type of power source indicated on the marking label. If you are not sure of the type of power supply to your home, consult your appliance dealer or local power company. For products intended to operate from battery power, or other sources, refer to the operating instructions.
 11. Grounding or Polarization - This video product is equipped with a polarized alternating-current line plug (a plug having one blade wider than the other). This plug will fit into the power outlet only one way. This is a safety feature. If you are unable to insert the plug fully into the outlet, try reversing the plug. If the plug should still fail to fit, contact your electrician to replace your obsolete outlet. Do not defeat the safety purpose of the polarized plug.
 12. Power Cord Protection - Power supply cords should be routed so that they are not likely to be walked on or pinched by items placed upon or against them, paying particular attention to cords at plugs, convenience receptacles, and the point where they exit from the appliance.
 13. Outdoor Antenna Grounding - If an outside antenna or cable system is connected to the video product, be sure the antenna or cable system is grounded so as to provide some protection against voltage surges and built-up static charges. Article 810 of the National Electrical Code, ANSI/NFPA No. 70, provides information with regard to proper ground-

ing of the mast and supporting structure, grounding of the lead-in wire to an antenna discharge unit, size of grounding conductors, location of antenna-discharge unit, connection to grounding electrodes, and requirements for the grounding electrode. (Fig. A)

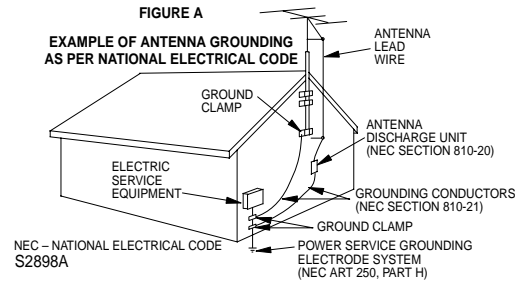

14. Lightning - For added protection for this video product during a lightning storm, or when it is left unattended and unused for long periods of time, unplug it from the wall outlet and disconnect the antenna or cable system. This will prevent damage to the video product due to lightning and power-line surges.
15. Power Lines - An outside antenna system should not be located in the vicinity of overhead power lines or other electric light or power circuits, or where it can fall into such power lines or circuits. When installing an outside antenna system, extreme care should be taken to keep from touching such power lines or circuits as contact with them might be fatal.
16. Overloading - Do not overload wall outlets and extension cords as this can result in a risk of fire or electric shock.
17. Object and Liquid Entry - Never push objects of any kind into this video product through any openings as they may touch dangerous voltage points or short-out parts that could result in a fire or electric shock. Never spill liquid of any kind on the video product.
18. Servicing - Do not attempt to service this video product yourself as opening or removing covers may expose you to dangerous voltage or other hazards. Refer all servicing to qualified service personnel.
19. Damage Requiring Service - Unplug this video product from the wall outlet and refer servicing to qualified service personnel under the following conditions:
 - a. When the power-supply cord or plug is damaged.
 - b. If liquid has been spilled, or objects have fallen into the video product.
 - c. If the video product has been exposed to rain or water.
 - d. If the video product does not operate normally by following the operating instructions. Adjust only those controls that are covered by the operating instructions as an improper adjustment of other controls may result in damage and will often require extensive work by a qualified technician to restore the video product to its normal operation.
 - e. If the video product has been dropped or damaged in any way.
 - f. When the video product exhibits a distinct change in performance this indicates a need for service.
20. Replacement Parts - When replacement parts are required, be sure the service technician has used replacement parts specified by the manufacturer or have the same characteristics as the original part. Unauthorized substitutions may result in fire, electric shock or other hazards.
21. Safety Check - Upon completion of any service or repairs to this video product, ask the service technician to perform safety checks to determine that the video product is in proper operating condition.
22. Heat - This video product should be situated away from heat sources such as radiators, heat registers, stoves, or other products (including amplifiers) that produce heat.

A NOTE ABOUT RECYCLING

This product's packaging materials are recyclable and can be reused. Please dispose of all materials in accordance with your local recycling regulations.

Batteries should never be thrown away or incinerated but disposed of in accordance with your local regulations concerning chemical wastes.

The serial number of this product may be found on the back of the DVD/VCR COMBINATION UNIT. This serial number is unique to your machine. You should record the number and other vital information here and retain this book as a permanent record of your purchase to aid identification in case of theft. Serial numbers are not kept on file.

Date of Purchase	
Dealer Purchase from	
Dealer Address	
Dealer Phone No.	
Model No.	
Serial No.	

ABOUT COPYRIGHT

Unauthorized copying, broadcasting, public performance and lending of discs are prohibited.

This product incorporates copyright protection technology that is protected by method claims of certain U.S. patents and other intellectual property rights owned by Macrovision Corporation and other rights owners. Use of this copyright protection technology must be authorized by Macrovision Corporation, and is intended for home and other limited viewing uses only unless otherwise authorized by Macrovision Corporation. Reverse engineering or disassembly is prohibited.

SUPPLIED ACCESSORIES

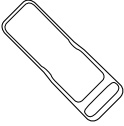
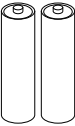
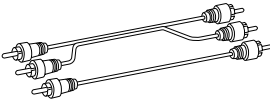
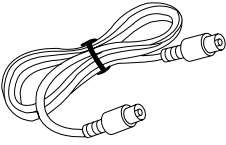
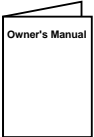
Remote control  (NA209UD) or (NA259UD)	Two AA batteries 	A/V cables  (approx. 3 feet (100 cm) long) (WPZ0102TM015)	RF Cable  (WPZ0901TM002)	Owner's Manual  (0VMN03667)
--	---	---	--	--

SYMBOLS USED IN THIS MANUAL

The following symbols below appear in some headings and notes in this manual, with the following meanings

VCR

: Description refers to playback of video cassette tapes.

DVD-V

: Description refers to playback of DVD video discs.

CD

: Description refers to playback of audio CDs.

MP3

: Description refers to playback of MP3 discs.

QUICK

: Description refers to the items to be set in the QUICK mode.

TABLE OF CONTENTS

■ LASER SAFETY	2	■ PLAYING A DISC	22
■ IMPORTANT SAFEGUARDS	3	BASIC PLAYBACK	22
ABOUT COPYRIGHT	4	GENERAL FEATURES	22
SUPPLIED ACCESSORIES	4	PAUSE	22
SYMBOLS USED IN THIS MANUAL	4	DISC MENU	23
■ FEATURES	6	TITLE MENU	23
■ PRECAUTIONS	6	STEP BY STEP PLAYBACK	23
■ ABOUT THE DISCS	7	RESUME	23
PLAYABLE DISCS	7	FAST FORWARD / REVERSE SEARCH	23
DISC TYPES	7	SLOW FORWARD / SLOW REVERSE	23
■ OPERATING CONTROLS AND FUNCTIONS	8	ZOOM	24
LOADING THE BATTERIES	11	TRACK	24
■ VCR/DVD SWITCHING	12	TITLE / CHAPTER SEARCH	24
■ HOOKUPS	13	TIME SEARCH	24
CONNECTING TO A TV WITHOUT A/V TERMINALS	13	REPEAT	25
CONNECTING TO A TV WITH A/V TERMINALS	13	PROGRAM (CD)	25
CONNECTING TO A TV THAT HAS AN S-VIDEO INPUT		RANDOM PLAYBACK (CD)	26
JACK OR COMPONENT VIDEO IN JACKS	14	MP3 PLAYBACK	26
CONNECTING TO A STEREO AMPLIFIER EQUIPPED		ON-SCREEN INFORMATION	26
WITH DIGITAL INPUT JACKS SUCH AS MD DECK OR		TRACK SELECTION	26
DAT DECK	14	RANDOM PLAYBACK (MP3)	27
CONNECTING TO A RECEIVER WITH		PROGRAM (MP3)	27
DOLBY DIGITAL DECODER	15	AUDIO LANGUAGE	27
CONNECTING TO AN ANALOG AUDIO SYSTEM	15	STEREO SOUND MODE	27
■ SETUP	16	SUBTITLE LANGUAGE	27
AUTOMATIC CHANNEL SET UP	16	CAMERA ANGLE	27
TO CHANGE THE ON-SCREEN LANGUAGE	17	CHANGING THE ON-SCREEN DISPLAY	28
CLOCK SET UP	17	PARENTAL CONTROL	28
■ PLAYBACK FUNCTION	18	MARKER SETUP SCREEN	29
NORMAL PLAYBACK	18	■ DVD SETUP	29
AUTO REPEAT PLAYBACK	18	AUDIO SETTING	29
SEARCH FUNCTIONS	18	BLACK LEVEL SETTING	30
■ RECORDING FUNCTION	19	VIRTUAL SURROUND	30
NORMAL RECORDING	19	DISPLAY SETTING	30
OTR (One Touch Recording)	19	LANGUAGE SETTING	31
TIMER RECORDING	19	■ TROUBLESHOOTING GUIDE	32
HINTS FOR TIMER RECORDING	20	■ MAINTENANCE	33
■ SPECIAL FEATURES	21	■ SPECIFICATIONS	34
COPYING A VIDEO TAPE	21		
AUTO REWIND	21		
REAL TIME TAPE COUNTER	21		

FEATURES

DVD Mode

● **Dolby Digital sound**

This DVD/VCR COMBINATION UNIT can output a Dolby Digital audio signal.

- **Still/fast/slow/step playback**
- **Random playback for audio CD and MP3**
- **Program playback for audio CD and MP3**
- **DVD menus in a desired language**
- **Screen saver/Auto power-off functions**

The screen saver program starts when there is no input from the player for five minutes in the stop mode. When the screen saver program is activated for 30 minutes, the power automatically turns off.

- **Subtitles in a desired language**
- **Selecting a camera angle**
- **Choices for audio language and sound mode**
- **Parental lock**
- **Automatic detection of discs**

This player automatically detects if the loaded disc is DVD, audio CD or MP3 on disc.

- **Playback MP3 disc**
- **Direct Search**
- **On-screen display**

Information about the current operation can be displayed on the TV screen, allowing you to confirm the currently active functions (such as program playback), on the TV screen using the remote control.

- **Search**
Chapter search / Title search / Track search / Time search
- **Repeat**
Chapter / Title / Track / Group / All / A-B
- **Zoom**
- **Marker**
The part designated by user can be called back.
- **Resume Play**

● **Virtual Surround Sound**

● **Component Video Out Jacks**

Jacks located on the back of the DVD/VCR COMBINATION UNIT which are used to send high-quality video to a TV via Component Video In Jacks.

- **Bit rate indication**
- **DRC (Dynamic range control)**
You can control the range of sound volume.
- **Black Level Setting**

VCR Mode

Hardware specifications

- **Auto Head Cleaner**
- **Trilingual on-screen menu display selectable in English, French, or Spanish**
- **181 channel capability PLL frequency synthesizer tuner with direct station call**
(A cable converter box may be necessary to view scrambled cable channels.)

Automatic functions

- **Auto power on system**
Automatically turns the VCR on when you insert the cassette.
- **Digital Auto Tracking (DTR)**

Playback

- **Auto Repeat**
- **2 Step Picture Search Operation**
- **Index Search**
- **Time Search**

Recording

- **1 Year, 8 events (including Daily and Weekly Timer Recording)**
- **OTR (One Touch Recording)**

PRECAUTIONS

INSTALLATION LOCATION

For safety and optimum performance of your DVD/VCR COMBINATION UNIT:

- Install the DVD/VCR COMBINATION UNIT in a horizontal and stable position. Do not place anything directly on top of the DVD/VCR COMBINATION UNIT. Do not place the DVD/VCR COMBINATION UNIT directly on top of the TV.
- Shield it from direct sunlight and keep it away from sources of intense heat. Avoid dusty or humid places. Avoid places with insufficient ventilation for proper heat dissipation. Do not block the ventilation holes on the sides of the DVD/VCR COMBINATION UNIT. Avoid locations subject to strong vibration or strong magnetic fields.

AVOID THE HAZARDS OF ELECTRICAL SHOCK AND FIRE

- Do not handle the power cord with wet hands.
- Do not pull on the power cord when disconnecting it from AC wall outlet. Grasp it by the plug.
- If, by accident, water is spilled on your DVD/VCR COMBINATION UNIT, unplug the power cord immediately and take the unit to our Authorized Service Center for servicing.
- Do not put your fingers or objects into the DVD/VCR COMBINATION UNIT cassette holder.

MOISTURE CONDENSATION WARNING

Moisture condensation may occur inside the unit when it is moved from a cold place to a warm place, or after heating a cold room or under conditions of high humidity. Do not use the DVD/VCR COMBINATION UNIT at least for 2 hours until its inside is dry.

ABOUT THE DISCS

PLAYABLE DISCS

The following discs can be played back on this DVD/VCR COMBINATION UNIT.

- DVD video
- DVD-R/RW*
- DVD+R/RW*
- Audio CD
- CD-R/RW*
- MP3*

* Depending on the types or the writing method of the medium some discs can not be played.

- Some DVD-R/RW, DVD+R/RW, or CD-R/RW discs made on personal computers, or on DVD recorders may not be played back properly due to factors such as scratches, dirt or special properties of the disc.
- Discs made on personal computers may not be played back properly due to different environments or the settings of the application you use. We recommend always to use the standardized, properly formatted discs. (Please contact the sales agency for more detail).

This player conforms to the NTSC color system. You cannot play discs recorded in other color systems such as PAL or SECAM.

- Some discs include region codes as shown below.



- The number inside the symbol refers to a region of the world, and a disc encoded in a specific region format can only be played back on DVD/VCR COMBINATION UNIT with the same region code.

The following discs cannot be played back on this DVD/VCR COMBINATION UNIT.

- DVD with region codes other than 1 or ALL.
- DVD-ROM
- DVD-RAM (Never play back, otherwise malfunction may result.)
- CD-ROM
- VSD
- CDV (Only plays back the audio part.)
- CD-G (Only plays back the sound.)
- CD-I (Never play back, otherwise malfunction may result.)
- SACD
- Photo CD (Never play back, otherwise malfunction may result.)
- Video CD (Never play back, otherwise malfunction may result.)

Any other discs without compatibility indications.

DISC TYPES

[DVD]

Data on a DVD is divided into sections called "titles", and then into subsections called "chapters", each of which is given a title or chapter number. Playback conditions are preset on some DVD video discs, and these playback conditions take priority over user operations on this player. If a function you selected does not run as desired, refer to the manual accompanying the disc.

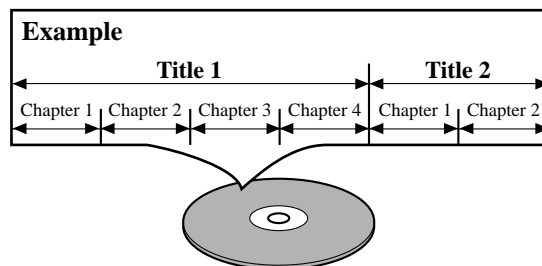

[AUDIO CD]

Data on an audio CD is divided into sections called "tracks", each of which is given a track number.

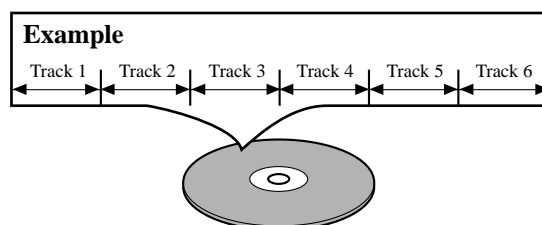

[MP3]

Data on an MP3 is divided into sections called "groups", and then into subsections called "tracks", each of which is given a group or track number.

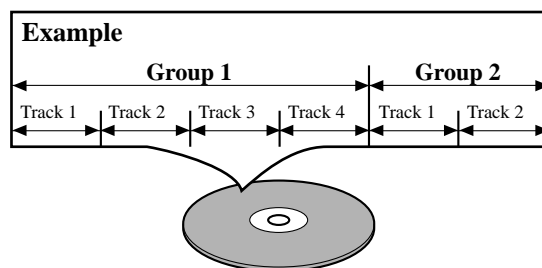

OPERATING CONTROLS AND FUNCTIONS

FRONT PANEL

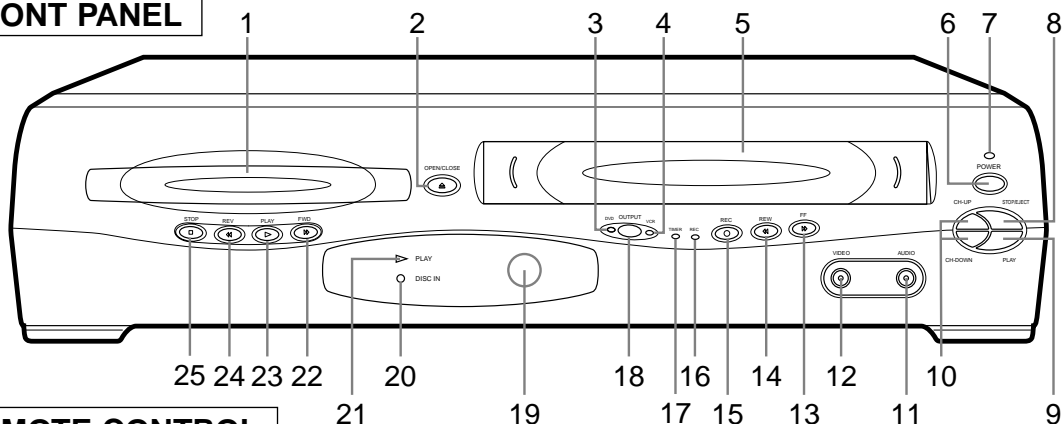

REMOTE CONTROL

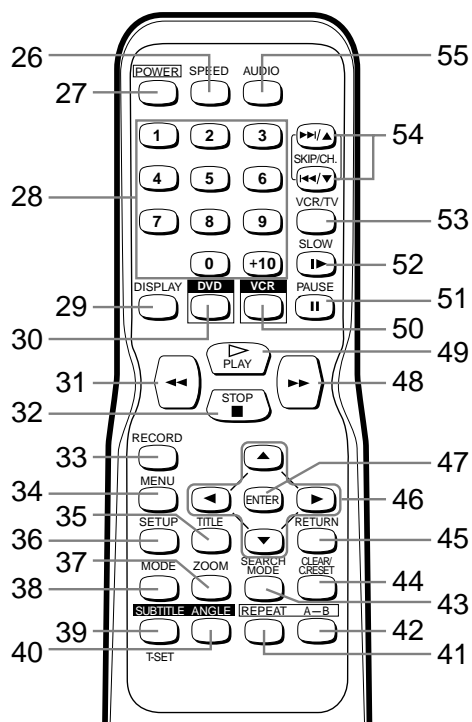

1. **Disc loading tray**
2. **OPEN/CLOSE Button [page 22]**
Press to insert discs into or remove them from the tray.
3. **DVD OUTPUT Light (Green) [page 12]**
This light appears when the DVD output mode is selected. You can only watch DVDs when the green DVD OUTPUT light is on. To make the green DVD OUTPUT light come on, press DVD on the remote control or OUTPUT on the front panel.
4. **VCR OUTPUT Light (Green) [page 12]**
This light appears when the VCR output mode is selected. You can only watch tapes when the green VCR OUTPUT light is on. To make the green VCR OUTPUT light come on, VCR on the remote control or OUTPUT on the front panel.
5. **CASSETTE COMPARTMENT**

6. **POWER Button [page 16]**
Press to turn the power on and off.
7. **POWER Light (red)**
Light appears when the power is on.
8. **STOP/EJECT Button (VCR) EJECT Button**
Press to remove the tape from the VCR.
9. **STOP Button**
Press to stop the tape motion.
10. **PLAY Button(VCR) [page 18]**
Press to begin playback.
11. **CH-(UP/DOWN) Buttons [page 16]**
In VCR mode, press to change TV channels on the VCR; press to adjust the tracking during normal or slow motion playback; press to remove vertical jitter in a Still picture.
12. **AUDIO In Jack [page 21]**
Connect an audio cable coming from the audio out jack of a camcorder, another VCR, or an audio source here.
13. **VIDEO In Jack [page 21]**
Connect a video cable coming from the video out jack of a camcorder, another VCR, or a video source (laser disc player, camcorder, etc.) here.
14. **FF Button (VCR) [page 18]**
Press to rapidly advance the tape, or view the picture rapidly in forward during playback. (Forward Search).
15. **REW Button (VCR) [page 18]**
Press to rewind the tape, or to view the picture rapidly in reverse during the playback mode (Rewind Search).
16. **REC Button [page 19]**
Press once to start a recording. Press repeatedly to start a One-Touch Recording.
17. **REC Light [page 19]**
Light appears during recording.
18. **TIMER Light [page 19]**
Light appears when the DVD/VCR is in standby mode for a timer recording or during a One-Touch Recording. It flashes if T-SET is pressed for a timer recording, but there is no tape in the DVD/VCR. It flashes when all timer recordings or One-Touch Recordings are finished.

- 18. OUTPUT Button [page 12]**
Press to select DVD mode or VCR mode.
- You can switch the output mode either by pressing OUTPUT on the front panel, or by pressing DVD or VCR on the remote control. However, **if you press OUTPUT on the front panel first, you need to re-select the corresponding mode by pressing DVD or VCR on the remote control.**
- 19. Remote Sensor Window**
- 20. DISC IN Light (green)**
Light appears when a disc is in the DVD Player.
- 21. PLAY Light (green)**
Light appears during Disc playback.
- 22. FWD Button (DVD) [page 23]**
Press to fast forward the Disc. Press PAUSE, then press this button to begin slow motion playback. Press this button repeatedly to change the forward speed of slow motion.
Press to skip Chapters or Tracks.
- 23. PLAY Button (DVD) [page 22]**
Press to begin playback.
- 24. REV Button (DVD) [page 23]**
Press to view the DVD picture in fast reverse motion or to reverse playback of an Audio CD.
Press to skip Chapters or Tracks.
- 25. STOP Button (DVD) [page 22]**
Stops operation of the disc.
- 26. SPEED Button [page 19]**
Press to select the VCR's recording speed (SP or SLP)
- 27. POWER Button**
Press to turn the power on and off.
- 28. Number Buttons**
- **DVD mode [page 24]**
Press to select numbered items in a menu.
+10
Use this button to enter number 10 and above.
 - **VCR mode [page 16]**
Press to select TV channels on the VCR.
To select channels, enter channel numbers as a two-digit number for the quickest results. For example, to select channel 6, press 0 then 6.
- 29. DISPLAY Button**
- **DVD mode [page 28]**
Press to access or remove the display screen during DVD or Audio CD playback.
 - **VCR mode**
Press to access or remove the VCR's on-screen status display.
- 30. DVD Button [page 12]**
Press to select DVD mode for the remote control.
- You can switch the OUTPUT mode either by pressing OUTPUT on the front panel, or by pressing DVD or VCR on the remote control. However, **if you press OUTPUT on the front panel first, you need to re-select the corresponding mode by pressing DVD or VCR on the remote control.**
- 31. ◀◀ Button**
- **DVD mode [page 23]**
Press to view the DVD picture in fast reverse motion. Press PAUSE, then press this button to begin slow motion playback. Press this button repeatedly to change the reverse speed of slow motion.
 - **VCR mode [page 18]**
Press to rewind the tape, or to view the picture rapidly in reverse during the playback mode (Rewind Search).
- 32. STOP Button**
- **DVD mode**
Press to stop the disc motion.
 - **VCR mode**
Press to stop the tape motion.
- 33. RECORD Button [page 19]**
Press once to start a recording.
- 34. MENU Button**
- **DVD mode [page 23]**
Press to display the menu of the Disc.
 - **VCR mode [page 17]**
Press to access the VCR menu.
- 35. TITLE Button [page 23]**
- 36. SETUP Button [pages 28-31]**
Press to enter DVD player setup mode.
- 37. ZOOM Button [page 24]**
Enlarges part of a DVD-reproduced image.
- 38. MODE Button [pages 26,27,and 30]**
Activates program playback or random playback mode when playing CDs or MP3. Sets Black level and virtual surround.
- 39. SUBTITLE Button [page 27]**
Press to select the desired subtitle language.
- T-SET Button [page 19]**
Press to put the VCR into standby mode for a timer recording.
- 40. ANGLE Button [page 27]**
Press to change the camera angle to see the sequence being played back from a different angle.
- 41. REPEAT Button [page 25]**
Repeats playback of the current disc, title, chapter or track.
- 42. A-B REPEAT Button [page 25]**
Repeats playback of a selected section.
- 43. SEARCH MODE Button**
- **DVD mode [page 24]**
Press to access or remove the Search display, which allows you to go directly to a specific Title/Chapter/Track/Time.
 - **VCR mode [page 18]**
Press to perform a Time Search or an Index Search.
- 44. CLEAR/C.RESET Button**
- **DVD mode [pages 24,25]**
Press to reset the setting.
 - **VCR mode [page 16]**
Press to reset the counter. Press to exit from the MENU screen.
- 45. RETURN Button [page 30]**
- **DVD mode**
Returns to the previous operation.
- 46. Arrow Buttons**
Use when making settings while watching the display on a TV screen.
- **DVD mode [pages 22-31]**
Moves the cursor and determines its position.
 - **VCR mode [page 16]**
- ▼/▲ Buttons**
Press to enter digits when setting program (For example: setting clock or timer program). Press to select the setting modes from the on screen menu.
- ▶ Button**
When setting program (For example: setting clock or timer program), press to determine your selection and proceed to the next step you want to input. Press to determine the setting modes from the on screen menu. Press to add or delete channel numbers during channel preset.

◀Button

Press to cancel a setting of timer program. Press to correct digits when setting program (For example: setting clock or timer program). Press to add or delete channel numbers during channel preset.

47. ENTER Button

● DVD mode [page 22]

Press to accept a setting.

48. ▶▶ Button

● DVD mode [page 23]

Press to fast forward the Disc. Press PAUSE, then press this button to begin slow motion playback. Press this button repeatedly to change the forward speed of slow motion.

● VCR mode [page 18]

Press to rapidly advance the tape, or view the picture rapidly in forward during playback (Forward Search).

49. PLAY Button

● DVD mode

Press to begin playback.

● VCR mode

Press to begin playback.

50. VCR Button [page 12]

Press to select VCR mode for the remote control.

- You can switch the OUTPUT mode either by pressing OUTPUT on the front panel, or by pressing DVD or VCR on the remote control. However, **if you press OUTPUT on the front panel first, you need to re-select the corresponding mode by pressing DVD or VCR on the remote control.**

51. PAUSE Button

● DVD mode [page 22]

Press to pause Disc playback. Press repeatedly to advance the DVD picture step by step (or one frame at a time).

● VCR mode [page 18]

While recording, press to temporarily stop the recording (pause). Press a second time to resume normal recording. You can not pause a One-Touch Recording. Or, press during tape playback to freeze the picture. Press to advance the picture one frame at a time during still mode.

52. SLOW Button [page 18]

During tape playback, press to view the video tape in slow motion. Press again to resume normal playback. This button does not affect DVD playback.

53. VCR/TV Button [page 19]

Use to select VCR or TV position.

● VCR Position

To view playback, to monitor video recording or to watch TV using the VCR tuner.

● TV Position

To watch TV or to view one program while recording another.

54. SKIP/CH. Buttons

● DVD mode

Press to skip Chapters or Tracks.

● VCR mode

Press to change TV channels on the VCR.

55. AUDIO Button [page 27]

Press to select a desired audio language or sound mode.

Notes

- To use the remote control to operate the DVD/VCR COMBINATION UNIT and its features, press DVD on the remote control before pressing other DVD operation button. Verify that the green DVD OUTPUT Light is on.
- To use the remote control to operate the VCR and its features, press VCR on the remote control before pressing other VCR operation button. Verify that the green VCR OUTPUT Light is on.

REAR VIEW

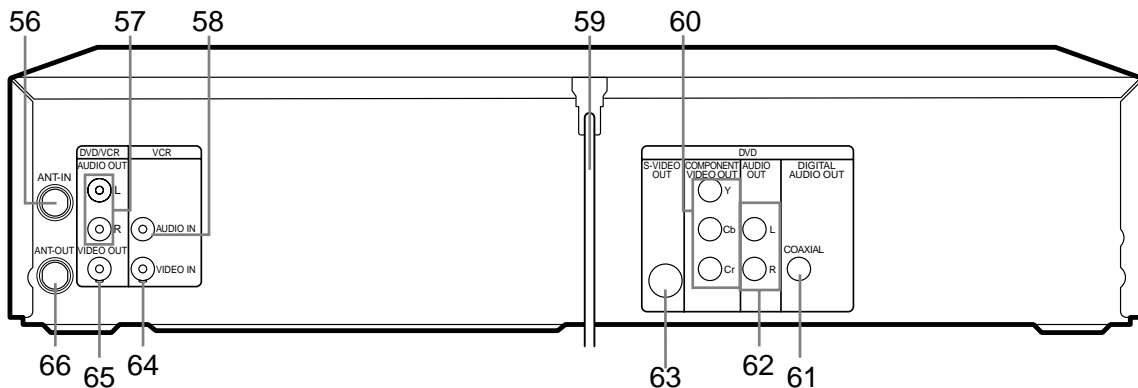

56. ANT-IN (Antenna In) Jack

Connect your antenna, Cable Box, or Satellite decoder box.

57. DVD/VCR AUDIO OUT Jacks

Connect the supplied audio cables here and to the Audio In jacks of a television or other audio equipment.

58. AUDIO IN Jack

Connect an audio cable coming from the audio out jack of a camcorder, another VCR, or an audio source here.

59. AC Power Cord

Connect to a standard AC outlet to supply power to the DVD/VCR COMBINATION UNIT.

DVD Playback only

60. COMPONENT VIDEO OUT Jacks

Connect optional component video cables here and to the component Video In jacks of a television.

61. COAXIAL Jack

Connect an optional coaxial digital audio cable here and to the Coaxial Digital Audio In jack of a decoder or audio receiver.

62. DVD ANALOG AUDIO OUT Jacks

Connect the supplied audio cables here and to the Audio In jacks of a television or other audio equipment (DVD only).

63. S-VIDEO OUT Jack

Connect an optional S-Video cable here and to the S-Video In jack of a television. (DVD only).

64. VIDEO IN Jack

Connect a cable coming from the video out jack of a camcorder, another VCR, or an audio-visual source (laser disc player, video disc player, etc.) here.

65. DVD/VCR VIDEO OUT Jack

Connect the yellow video cable (supplied) here and to the TV's Video In jack.

66. ANT-OUT (Antenna Out) Jack

Use the supplied RF cable to connect this jack to the ANTENNA IN Jack on your TV.

Note

- The S-VIDEO OUT jack, COAXIAL jack, and COMPONENT VIDEO OUT jack are only useful in DVD mode.

Caution: Do not touch the inner pins of the jacks on the rear panel. Electrostatic discharge may cause permanent damage to the player.

LOADING THE BATTERIES

1. Open the battery compartment cover.
2. Insert two AA batteries (supplied), with each one oriented correctly.
3. Close the cover.

Notes

- Do not mix alkaline and manganese batteries.
- Do not mix old and new batteries.

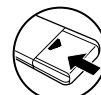
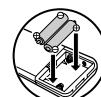

VCR/DVD SWITCHING

Because this product is a combination of a VCR and DVD player, you must first select which component you wish to operate with the OUTPUT BUTTON.

VCR MODE

Press VCR on the remote control.
(Verify that the VCR OUTPUT Light is lit.)

DVD MODE

Press DVD on the remote control.
(Verify that the DVD OUTPUT Light is lit.)

Note

- Pressing only OUTPUT on the front panel does not switch the mode of the remote control. You always need to select the correct mode on the remote control too.

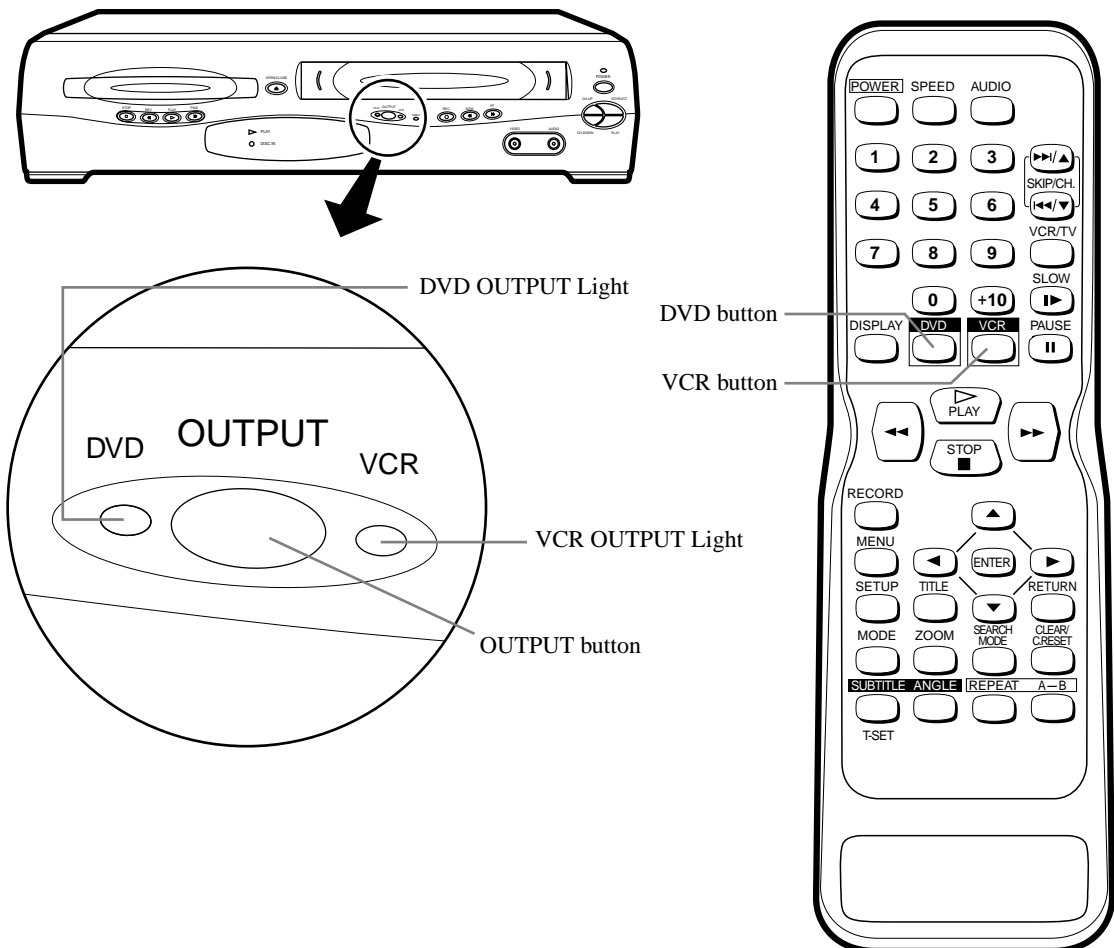

HOOKUPS

CAUTION:

- Be sure to turn off the DVD/VCR COMBINATION UNIT and equipment to be connected.
- Read through the operation manual for the equipment to be connected.
- Be sure that the colors of the jacks and plugs match up when using VIDEO/AUDIO cables.
- Be sure to keep the DVD/VCR COMBINATION UNIT connection cables separate from the TV antenna cable when you install the DVD/VCR COMBINATION UNIT, because it may cause electrical interference when you are watching television programs.

CONNECTING TO A TV WITHOUT A/V TERMINALS

1. Disconnect the AC power cord of the TV from the AC outlet.
2. Disconnect the antenna or cable from the TV.
3. Connect the antenna or cable to the ANT-IN jack of the DVD/VCR COMBINATION UNIT.
4. Connect the DVD/VCR COMBINATION UNIT to the TV using the RF cable.
5. Plug the AC power cords of the DVD/VCR COMBINATION UNIT and TV into the AC outlets.

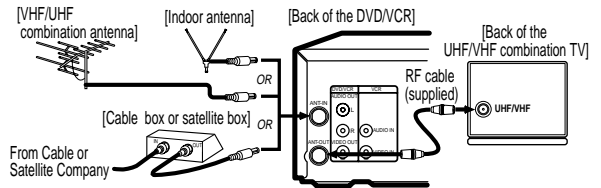

RF OUTPUT CHANNEL for DVD/VCR

1. Connect the DVD/VCR COMBINATION UNIT to a TV using RF cable (see above steps).
2. Select channel 3 on your TV.
3. Press PLAY.
 - If noise appears, change the RF output channel of the DVD/VCR COMBINATION UNIT to channel 4 by pressing PLAY on the VCR for 3 seconds during playback.
 - There is case that the RF output channel does not change by situation (For example, when you adjust tracking using SKIP/CH. (▲/▼) on the remote or CH-(UP/DOWN) on the DVD/VCR COMBINATION UNIT). In this case, stop the playback, and start the playback again. After that, press PLAY on the VCR for 3 seconds.
 - If there is a power failure or the DVD/VCR COMBINATION UNIT is unplugged for more than 30 seconds, the RF output channel setting will return to CH3.

Note to CATV system installer

This reminder is provided to call the CATV system installer's attention to Article 820-40 of the NEC that provides guidelines for proper grounding and, in particular, specifies that the cable ground should be connected to the grounding system of the building, as close to the point of cable entry as practical.

CONNECTING TO A TV WITH A/V TERMINALS

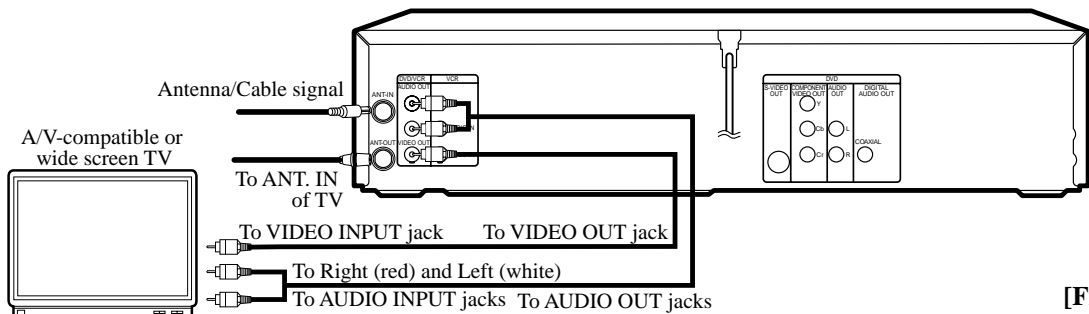

[Fig. 1]

Note

- Connect the DVD/VCR COMBINATION UNIT directly to a TV. If the A/V cables are connected into a VCR first, pictures may be distorted due to the copy protection system.

CONNECTING TO A TV THAT HAS AN S-VIDEO INPUT JACK OR COMPONENT VIDEO IN JACKS

FOR TVs WITH S-VIDEO INPUT JACK

Use an S-Video cable (commercially available) in place of the yellow video cable to enjoy higher quality pictures.

The S-Video connection only supplies video (picture) in the DVD mode of the DVD/VCR COMBINATION UNIT. Therefore, in order to use the VCR features or view TV channels on the DVD/VCR COMBINATION UNIT, you still need to either connect the RF cable between the ANT-OUT jack of the DVD/VCR COMBINATION UNIT and the TV's Antenna In jack, or connect the yellow video cable as described earlier (Fig.1). To connect the supplied RF cable, see page 13.

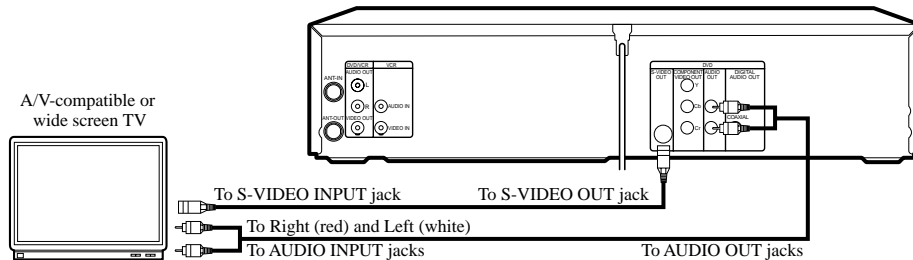

[Fig. 2]

FOR TVs WITH COMPONENT VIDEO IN JACKS

Use a component video cable (commercially available) in place of the yellow DVD/VCR video cable and S-VIDEO jack to enjoy higher quality pictures.

The component video connection only supplies video (picture) in the DVD mode of the DVD/VCR COMBINATION UNIT. Therefore, in order to use the VCR features or view TV channels at the DVD/VCR COMBINATION UNIT, you still need to either connect the RF cable between the ANT-OUT jack of the DVD/VCR COMBINATION UNIT and the TV's Antenna In jack, or connect the yellow VCR video cable as described earlier (Fig. 1). To connect the supplied RF cable, see page 13.

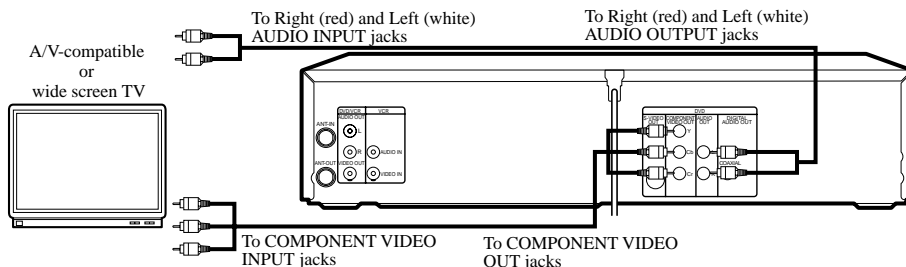

[Fig. 3]

CONNECTING TO A STEREO AMPLIFIER EQUIPPED WITH DIGITAL INPUT JACKS SUCH AS MD DECK OR DAT DECK

Use an audio coaxial digital cable (commercially available) for the audio connections.

Connecting to an amplifier equipped with digital input jacks such as MD Deck or DAT Deck.

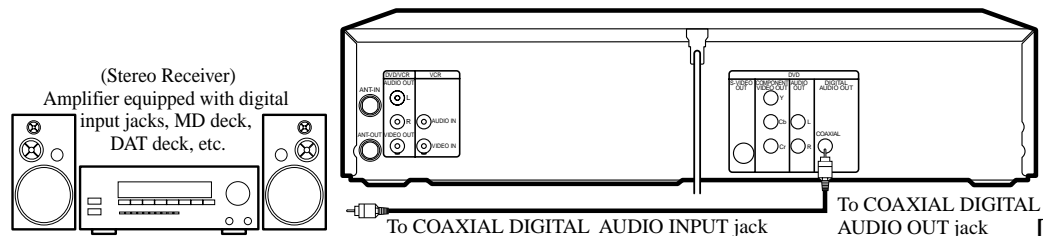

[Fig. 4]

Notes

- The audio source on a disc in the 5.1 channel Dolby Digital surround format cannot be recorded as digital sound by an MD or DAT deck.
- Set DOLBY DIGITAL to OFF for audio output in the setup mode. Playing a DVD disc using incorrect settings may generate noise distortion, and may also damage the speakers. (See page 29 to set DOLBY DIGITAL to OFF)

CONNECTING TO A RECEIVER WITH DOLBY DIGITAL DECODER

If using this DVD/VCR COMBINATION UNIT to play a DVD disc in 5.1 channel Dolby Digital surround, the DVD/VCR COMBINATION UNIT outputs a Dolby Digital data stream from its COAXIAL DIGITAL AUDIO OUT jack. By hooking the DVD/VCR COMBINATION UNIT up to a Dolby Digital receiver, you can enjoy a more convincing, realistic ambience with powerful and high-quality surround sound as heard in movie theaters. Use an audio coaxial digital cable (commercially available) for the audio connections.

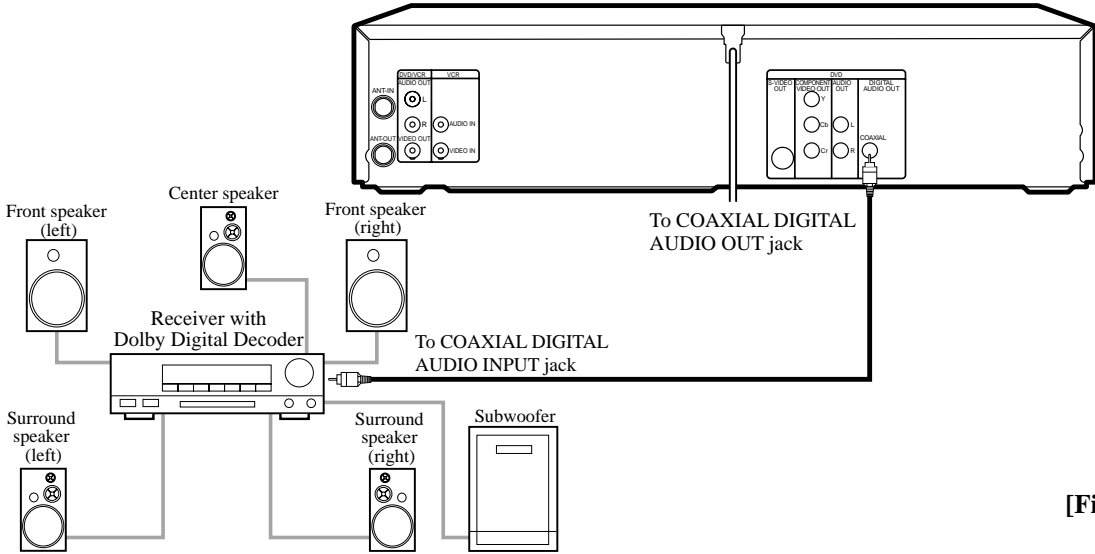

[Fig. 5]

- If the output is Dolby Digital audio, connect to a Dolby Digital decoder, and set DOLBY DIGITAL to ON for audio output in the setup mode.
- Unless connected to a Dolby Digital receiver, set DOLBY DIGITAL to OFF for audio output in the setup mode. Playing a DVD using incorrect settings may generate noise distortion, and may also damage the speakers.

Manufactured under license from Dolby Laboratories. “Dolby” and the double-D symbol are trademarks of Dolby Laboratories.

CONNECTING TO AN ANALOG AUDIO SYSTEM

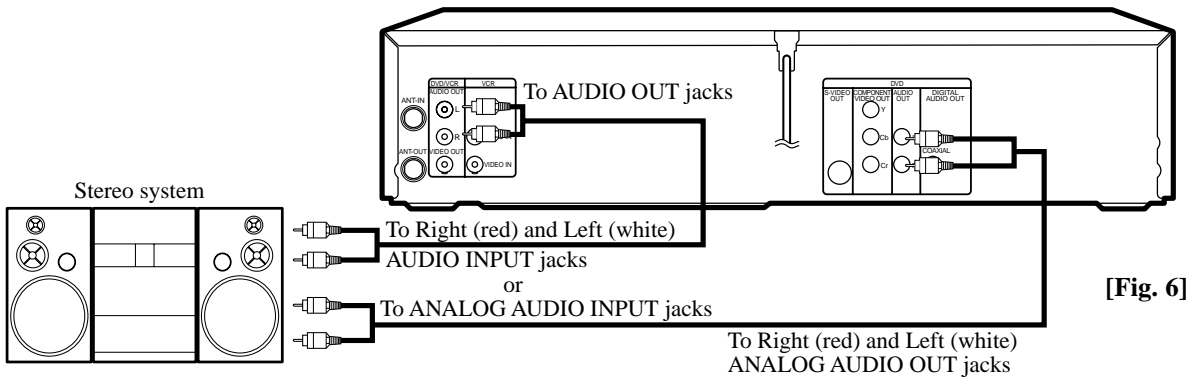

[Fig. 6]

Notes

- Be sure to turn off the power to all components in the system before connecting another component.
- Refer to the Owner's Manuals for stereo systems and any other components to be connected to the DVD/VCR COMBINATION UNIT.

SETUP

AUTOMATIC CHANNEL SET UP

VCR

You can automatically program the tuner to scan only the channels you receive in your area.

- Channel memory programming is NOT needed when you connect the VCR to a cable box or a satellite box as in "CONNECTING TO A TV WITHOUT A/V TERMINALS" on page 13. In this case, select channel 3 on your TV. Then, the channel you want to record or view may be selected at the cable box or satellite box.
- If noise appears, change the RF output channel of the VCR to channel 4 by pressing PLAY for 3 seconds during playback. Then select the same channel (CH4) on your TV.
- Follow the steps below once. Repeat only if there is a power failure or if the VCR is unplugged for more than 30 seconds. (In these cases, the programmed channels are erased.)
- You must follow the steps below before attempting to play or record a video tape. If you want to play or record a video tape BEFORE programming the tuner, you can cancel it by pressing CLEAR/C.RESET.

1 You need to connect the antenna or cable to the VCR first. Then, connect the DVD /VCR power plug to a standard AC outlet.

2 Turn on the TV and set the TV to channel 3.

- If noise appears, change the RF output channel of the VCR to channel 4 by pressing PLAY for 3 seconds during playback. Then select the same channel (CH4) on your TV. (See "RF OUTPUT CHANNEL" on page 13 for the detail.)

3 Turn on the VCR by pressing POWER. the POWER light will come on.

4 Select the On Screen Language ("ENGLISH", "FRANCAIS" or "ESPAÑOL") by pressing ▲ or ▼. Then, press ►.

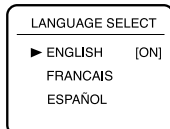

5 Begin channel preset by pressing ► once.

The tuner scans and memorizes all active channels in your area.

- The VCR distinguishes between standard TV channels and cable channels.

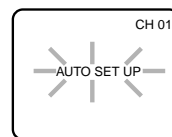

6 After scanning, the tuner stops on the lowest memorized channel. The TV screen returns to TV mode.

- If "AUTO SET UP" appears on the TV screen again, check the cable connections. Press ► once again and the VCR will begin preset again.

TO SELECT A DESIRED CHANNEL

You can select the desired channel by using SKIP/CH. (▲/▼) or by directly pressing the Number buttons on the remote control.

Note for using the Number buttons:

- When selecting cable channels which are higher than 99, enter channel numbers as a three-digit number. (For example: 117, press 1,1,7)
- You must precede single-digit channel numbers with a zero (For example: 02, 03, 04 and so on).

TO PRESET THE CHANNELS AGAIN

1 Press MENU until the main menu appears. (If you have already set the clock, you only have to press it once. If not, you have to press it twice).

2 Select "CHANNEL SET UP" by pressing ▲ or ▼. Then, press ►.

3 Select "AUTO SET UP" by pressing ▲ or ▼. Then, press ►.

- After scanning, the tuner stops on the lowest memorized channel.

TO ADD/DELETE CHANNELS

When scanning, some channels may be skipped due to a weak signal. In such cases, you can add the channels to the VCR memory manually.

- 1 Press **MENU** until the main menu appears. (If you have already set the clock, you only have to press it once. If not you have to press it twice).

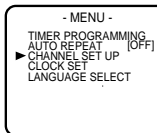

- 2 Select "**CHANNEL SET UP**" by pressing **▲** or **▼**. Then, press **▶**.
- 3 Select "**MANUAL SET UP**" by pressing **▲** or **▼**. Then, press **▶**.
- 4 Enter the desired channel number by pressing **▲** or **▼**.
- 5 Add or Delete it from memory by pressing **▶** or **◀** so that "**ADD**" or "**DELETE**" flashes on the TV screen accordingly.
- 6 Exit the Preset mode by pressing **CLEAR/C.RESET**.

TO CHANGE THE ON-SCREEN LANGUAGE

VCR

- 1 Press **MENU** twice to call up the main menu. (If you have already set the clock, you only have to press it once).
 - 2 Select "**LANGUAGE SELECT**" by pressing **▲** or **▼**. Then, press **▶**.
 - 3 Select "**ENGLISH**", "**FRANCAIS**" or "**ESPAÑOL**" by pressing **▲** or **▼**. Then, press **CLEAR/C.RESET**.
- If you accidentally select Spanish or French and need English: Press **MENU** and choose **SELEC. IDIOMA**, or **SELECTION LANGUE**. Press **▶**, and select **ENGLISH** by pressing **▲** or **▼**. Finally, press **CLEAR/C.RESET**.

CLOCK SET UP

VCR

- 1 Select main menu by pressing **MENU**.

- If the clock is not set, the **CLOCK SET** menu appears first. In this case, follow step [3].

- 2 Select "**CLOCK SET**" by pressing **▲** or **▼**. Then, press **▶**.
- 3 Set the clock.

1) Set the month

Press **▲** or **▼** repeatedly.
Then, press **▶**.

2) Set the day

Press **▲** or **▼** repeatedly.
Then, press **▶**.

3) Set the year

Press **▲** or **▼** repeatedly.
Then, press **▶**.
The day of the week will appear automatically.

4) Set the hour

Press **▲** or **▼** repeatedly.
Then, press **▶**.

5) Set the minute

Press **▲** or **▼** repeatedly.
Then, press **▶**.

6) Set AM or PM

Press **▲** or **▼** repeatedly.

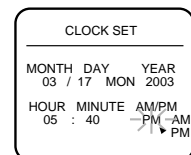

- To go back one step, press **◀**.

- 4 Start the clock by pressing **CLEAR/C.RESET** or **▶**.

PLAYBACK FUNCTION

NORMAL PLAYBACK

VCR

1 Insert a prerecorded tape. The VCR will turn on.

- If the safety tab has been removed, the VCR will start playback automatically.

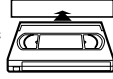

2 Turn on the TV and set the TV to channel 3.

- If noise appears, change the RF output channel of the VCR to channel 4 by pressing PLAY for 3 seconds during playback. Then select the same channel (CH4) on your TV. (See "RF OUTPUT CHANNEL" on page 13 for the detail.)

3 Begin playback by pressing PLAY.

- Tracking adjustment will be done automatically (Digital Tracking function) when you start playback. To adjust the tracking manually, press SKIP/CH. (▲/▼) on the remote or CH-(UP/DOWN) on the VCR.
- When a tape has reached the end, the VCR will rewind the tape to the beginning, and eject the tape.

4 To stop playback, press STOP.

- If no corresponding symbols appear on the display when you press buttons such as PLAY, RECORD, ►► or ◀◀, that means no cassette tape is in the VCR. Please insert a tape.

Counter Reset

- You can reset the counter by pressing CLEAR/C.RESET on the remote control twice.

STILL/SLOW

You can freeze the picture on TV screen by pressing PAUSE during playback.

- You can advance the picture one frame at a time by pressing PAUSE during the Still mode.
- You cannot manually adjust the tracking of a still picture. However, if the picture begins to vibrate vertically during the still mode, you can stabilize the picture by pressing SKIP/CH. (▲/▼) on the remote or CH-(UP/DOWN) on the VCR.
- If the picture is distorted or rolling vertically, adjust the vertical hold control on your TV, if so equipped.
- You can watch in the slow motion by pressing SLOW during playback or the still mode.
- If a noise bar appears on the TV screen, you can reduce it by pressing SKIP/CH. (▲/▼) on the remote or CH-(UP/DOWN) on the VCR.
- After the VCR has been in Still/Slow mode for 5 minutes, it will stop automatically to protect the tape and the video head from damage.
- To return to playback, press PLAY.

AUTO REPEAT PLAYBACK

VCR

This feature allows you to play a tape over and over.

1 Select main menu by pressing MENU.

2 Select "AUTO REPEAT" by pressing ▲ or ▼.

3 Begin auto repeat playback by pressing ► so that ON appears next to "AUTO REPEAT".

- If the on-screen menu still remains, press CLEAR/C.RESET to exit the menu.
- To cancel the Auto repeat mode, press ► at step [3] so that OFF appears next to "AUTO REPEAT".

SEARCH FUNCTIONS

VCR

PICTURE SEARCH

If you want to skip or repeat a scene during playback, press ►► or ◀◀.

- Press it again and the VCR will now search at super high speed. (in the LP/SLP modes only).

INDEX SEARCH

An index mark will be assigned at the beginning of each recording you made. You may skip to a specific marked point by following the steps below.

1 Press SEARCH MODE so that the Index Search menu appears.

2 Enter the number of recordings you wish to skip by pressing ▲ or ▼ within 30 seconds.

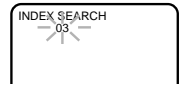

3 Press ► or ◀ to start index search.

- If you want to go in the forward direction, press ►.
- If you want to go in the reverse direction, press ◀.
- If you want to stop search function, press STOP.
- After index search, the VCR will play the tape automatically.

TIME SEARCH

This feature allows you to go to a specific point on a tape by entering the exact amount of time you wish to skip in order to reach the point.

1 Press SEARCH MODE 2 times so that the Time Search menu appears.

2 Enter your desired time to skip by pressing ▲ or ▼ within 30 seconds.

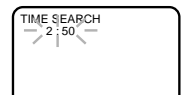

3 Press ► or ◀ to start time search.

- If you want to go in the forward direction, press ►.
- If you want to go in the reverse direction, press ◀.
- If you want to stop search function, press STOP.
- After time search, the VCR will play the tape automatically.

RECORDING FUNCTION

You can not copy a DVD to a videotape **VCR**

It may be UNLAWFUL to record copyrighted material without the consent of the copyright owner.

Accidental Erasure Prevention

To prevent accidental recording on a recorded cassette, remove its record safety tab. To record on it later, cover the hole with cellophane tape.



Before recording, make sure:

- The desired channel is selected by pressing the Number buttons on the remote control or SKIP/CH.(▲/▼). (If you connected the VCR to a cable box or satellite box as in "CONNECTING TO A TV WITHOUT A/V TERMINALS" on page 13, select channel 3 on your TV, and select the specific INPUT channel assigned by your cable box or your satellite box on the DVD/VCR COMBINATION UNIT. Then, select the channel you want to record with the cable box or the satellite box. In this case, you can ONLY record and view the SAME channel.)
- If noise appears, change the RF output channel of the VCR to channel 4 by pressing PLAY for 3 seconds during playback. Then select the same channel (CH4) on your TV.
- There is a tape with a safety tab in the VCR.
- The desired recording speed is selected in SP (standard play) or SLP (super long play) mode by pressing SPEED on the remote control.

Tape Speed	Recording/Playback Time		
	Type of tape	T60	T120
SP mode	1 hour	2 hours	2-2/3 hours
SLP mode	3 hours	6 hours	8 hours

NORMAL RECORDING

VCR

- 1 Begin the recording by pressing RECORD. The REC Light comes on.

- To temporarily stop recording or to resume it, press PAUSE. After the VCR has been in Pause mode for 5 minutes, it will stop automatically to protect the tape and the video head from damage.

- 2 Press STOP when the recording is completed.

Notes

- When you wish to watch another program while recording, select desired channel on your TV. If noise appears press VCR/TV.
- This is not possible when using a cable box or satellite box.

OTR (One Touch Recording)

VCR

This feature allows you to set the recording length simply by pressing REC on the VCR.

- 1 Press REC to begin OTR. The TIMER light comes on. Change the recording length by pressing REC repeatedly.

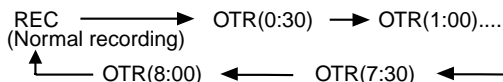

- If a tape ends during OTR, the VCR will stop, eject the tape, and switch to the DVD mode automatically as the TIMER REC light blinks. (If the DVD power is off, the VCR will become STANDBY status).
- When OTR is finished, the VCR turns off automatically. To use the VCR again, press T-SET on the remote, or STOP/EJECT on the DVD/VCR COMBINATION UNIT.

TIMER RECORDING

VCR

You may set the VCR to start recording while you are away. You can set eight programs to record on specific days, daily or weekly within 1 year period.

If you have not yet set the clock, "CLOCK SET" appears. If so, follow the steps [3] and [4] in "CLOCK SET UP" section on page 17. Then, set the timer recording.

- 1 Insert a tape with its safety tab into the DVD/VCR COMBINATION UNIT.
- 2 Select main menu by pressing MENU.

- 3 Select "TIMER PROGRAMMING" by pressing ▲ or ▼. Then, press ►. The set up screen is displayed.

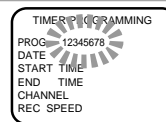

- 4 Set the timer.
 - To go back one step, press ◀.

- 1) Set the program number (1-8)

Program number which is not set up flashes. Press ▲ or ▼ repeatedly for the desired program number. Then, press ►.

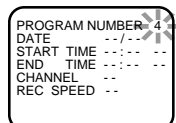

2) Set the frequency of the recording

For once: Press ▲ or ▼ to point to "ONCE".

For daily (Monday-Friday): Press ▲ or ▼ to point to "DAILY".

For weekly: Press ▲ or ▼ to point to "WEEKLY". Then, press ►.

```
PROGRAM NUMBER 4
  ▶ ONCE
    DAILY
    WEEKLY
```

3) Set the date

First, press ▲ or ▼ for the month. Then, press ►. Next, press ▲ or ▼ for the day. Then, press ►.

```
ONE TIME PROGRAM
PROGRAM NUMBER 4
DATE 05/12 MON
START TIME 07:30 PM
END TIME 08:30 PM
CHANNEL 18
REC SPEED SP
```

4) Set the start time

First, press ▲ or ▼ for the hour. Then, press ►. Next, press ▲ or ▼ for the minute. Then, press ►. And then, press ▲ or ▼ for AM or PM. Then, press ►.

```
ONE TIME PROGRAM
PROGRAM NUMBER 4
DATE 05/12 MON
START TIME 07:30 PM
END TIME 08:30 PM
CHANNEL 18
REC SPEED SP
```

5) Set the end time

Follow the instructions of "Set the start time" to set the end time.

```
ONE TIME PROGRAM
PROGRAM NUMBER 4
DATE 05/12 MON
START TIME 07:30 PM
END TIME 08:30 PM
CHANNEL 18
REC SPEED SP
```

6) Set the channel number

Press ▲ or ▼ repeatedly for the desired channel number. Then, press ►.

If you connected the DVD/VCR COMBINATION UNIT to a cable box or satellite box as in "DVD/VCR TO TV CONNECTION" on page 13, select the DVD/VCR to channel 3 or 4 the same channel as RF output channel of the DVD/VCR. Then, select the channel you want to record with the cable box or satellite box.

Leave the cable box or satellite box on for timer recording.

```
ONE TIME PROGRAM
PROGRAM NUMBER 4
DATE 05/12 MON
START TIME 07:30 PM
END TIME 08:30 PM
CHANNEL 18
REC SPEED SP
```

7) Set the tape speed

Press ▲ or ▼ repeatedly for the desired tape speed. Then, press ►.

```
ONE TIME PROGRAM
PROGRAM NUMBER 4
DATE 05/12 MON
START TIME 07:30 PM
END TIME 08:30 PM
CHANNEL 18
REC SPEED SP
SLP
```

5 To set another program, repeat step [4]. To exit, press CLEAR/C.RESET.

6 Press T-SET to set the timer.

- The TIMER light on the DVD/VCR COMBINATION UNIT comes on. **TIMER RECORDING WILL NOT BE ACTIVATED UNLESS YOU PRESS T-SET.**

HINTS FOR TIMER RECORDING

VCR

- If there is a power failure or the VCR is unplugged for more than 30 seconds, the clock setting and all timer settings will be lost.

- If a tape ends during TIMER RECORDING, the VCR will stop, eject the tape, and switch to the DVD mode automatically as the TIMER light blinks. (If the DVD power is off, the VCR will become STANDBY status).
- If a tape is not in the VCR or does not have a safety tab, the TIMER light flashes and timer recording will not operate. Please insert a recordable tape.
- When all timer recordings are finished, the TIMER light will flash. To use the VCR again as usual, press T-SET to disable the flashing TIMER light, then press VCR/TV to select the VCR position. Select either VCR or DVD mode, then continue with the other features as described in this manual.
- When timer recordings are set, the TIMER light will come on. To use the VCR as usual until the time for the recording, press T-SET so that TIMER light disappears. Press VCR/TV to choose the VCR position. Select either VCR or DVD mode, then continue with the other features as described in this manual.

If you want to use the DVD player during a VCR timer recording or while the TIMER light is on or flashes.

- You can use the DVD player while the TIMER light is on or flashes, or during a timer recording. Press POWER to turn on the DVD. Press DVD on the remote control to choose DVD mode, then continue with the other DVD features as described in this manual. You don't have to set the TIMER off to use the DVD only.

TO STOP AN AUTOMATIC TIMER PROGRAM ALREADY STARTED

Press STOP/EJECT on the DVD /VCR COMBINATION UNIT.

TO CHECK, CORRECT, OR CANCEL AN AUTOMATIC TIMER PROGRAM

1 Press T-SET.

- If the DVD output mode is selected, you have to switch it to the VCR mode by pressing the VCR on the remote control or the OUTPUT on the VCR.

2 Select main menu by pressing MENU.

3 Select "TIMER PROGRAMMING" by pressing ▲ or ▼. Then, press ►.

4 Select the program number you want to check by pressing ▲ or ▼.

- The details of the selected program appears on the TV screen.
- Go to the digit you want to change by pressing ► or ◀. Then, enter correct numbers by pressing ▲ or ▼.
- You may cancel the entire program by pressing ◀ while the program number flashes.

5 Press CLEAR/C.RESET to exit.

6 Press T-SET to return to timer stand-by mode.

SPECIAL FEATURES

COPYING A VIDEO TAPE

VCR

You can make copies of video tapes made by friends or relatives for your enjoyment.

You can not copy a DVD to a videotape.

Warning:

Unauthorized recordings of copyrighted video tapes may be an infringement of copyright laws.

Connect the recording VCR (this unit), the playing VCR (another source) and your TV using the following diagram.

- You can use the AUDIO/VIDEO input jacks on the front panel of the DVD/VCR instead of using the jacks on the back.

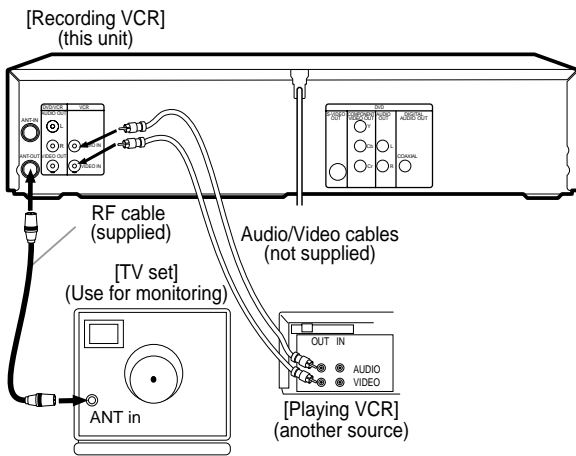

1 Insert a pre-recorded tape into the playing VCR.

2 Insert a tape with a safety tab into the recording VCR.

3 Press **SPEED** on the recording VCR to select the desired recording speed (SP/SLP).

4 Select the "L1" or "L2" position on the recording VCR.

- When you use the A/V input jacks on the back of the DVD/VCR, select "L1" position by pressing [0], [0], [1] on the remote control or the CH-(UP/DOWN).
- When you use the A/V input jacks on the front of the DVD/VCR, select "L2" position by pressing [0], [0], [2] on the remote control or the CH-(UP/DOWN).

5 Press **REC** on the recording VCR.

6 Begin playback of the tape in the playing VCR.

- For best results during dubbing, use the VCR's front panel controls whenever possible. The remote control might affect the playing VCR's operation.
- Always use video-quality shielded cables with RCA-type connectors. Standard audio cables are not recommended.
- You can use a video disc player, satellite receiver, or other audio/video component with A/V outputs in place of the playing VCR.

TO MONITOR THE RECORDING

1 Turn on the TV and set the TV to channel 3.

- If noise appears, change the RF output channel of the VCR to channel 4 by pressing **PLAY** for 3 seconds during playback. Then select the same channel (CH4) on your TV. (See "RF OUTPUT CHANNEL" on page 13 for the detail).

2 Press **VCR/TV** on the recording VCR.

AUTO REWIND

When a tape reaches the end during recording, playback, or fast-forward, the tape will automatically rewind to the beginning. After rewinding finishes, the VCR will eject the tape and switch itself off.

- The VCR will not rewind the tape automatically during timer recording or One Touch Recording.

REAL TIME TAPE COUNTER

- This shows the elapsed recording or playback time in hours, minutes, and seconds. (The displayed time will not change during blank portions of the tape.)
- The indication will appear when the tape is rewound further than "0:00:00" on the tape counter.

PLAYING A DISC

BASIC PLAYBACK

DVD-V CD

Getting started

- Turn on the power of the TV, amplifier and any other components which are connected to the DVD.
- Make sure the TV and audio receiver (commercially available) are set to the correct channel.
- Select DVD mode by pressing DVD on the remote control or output on the front panel.

1 Press POWER.

2 Press OPEN/CLOSE to open disc loading tray.

3 Place the chosen disc in the tray, with the label facing up.

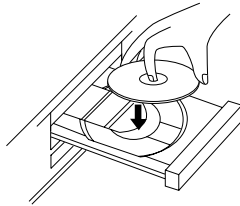

4 Press PLAY.

- The tray will close automatically, and playback will then start from the first chapter or track of the disc. If the playback does not start automatically, press PLAY.
- When you playback the DVD which a title menu is recorded, it may appear on the screen. In this case, refer to “TITLE MENU” on page 23.

5 Press STOP twice to stop playback.

Notes

- A “prohibited icon” may appear at the top-right on the TV screen during operation, warning that a prohibited operation has been encountered by the DVD or the disc.
- With DVDs that use titles for playback program signals, playback may start from the second title, or it may skip these titles.
- During the playback of a two layered disc, pictures may stop for a moment. This happens when the 1st layer switches to the 2nd layer. This is not a malfunction.

GENERAL FEATURES

DVD may contain menus to navigate the disc and access special features. Press the appropriate the Number buttons or use Arrow (▼/▲/◀/▶) to highlight your selection in the DVD main menu and press ENTER to confirm.

Note

- Unless stated, all operations described are based on remote control use. Some operations can be carried out using the menu bar on the TV screen.

PAUSE

DVD-V CD

1 During playback, press PAUSE.

- Playback will pause and sound will be muted.

2 To continue playback, press PLAY.

DISC MENU

DVD-V

- 1 Press MENU.
 - The DVD main menu will appear.
- 2 If the feature is not available,  symbol may appear on the TV screen.
- 3 If disc menu is available on the disc, audio language, subtitle options, chapters for the title and other options will appear for selection.
- 4 Press Arrow (▼/▲/◀/▶) to select an item, and ENTER to confirm selection.

TITLE MENU

DVD-V

- 1 Press TITLE.
 - The title menu will appear.
- 2 If the feature is not available,  symbol may appear on the TV screen.
- 3 Press Arrow (▼/▲/◀/▶) to select an item, and ENTER to confirm selection.

CALLING UP A MENU SCREEN DURING PLAYBACK

- Press MENU to call up the DVD menu.
- Press TITLE to call up the title menu.

Note

- Contents of menus and corresponding menu operations may vary between discs. Refer to the manual accompanying the disc for details.

STEP BY STEP PLAYBACK

DVD-V

- 1 During playback, press PAUSE.
 - Playback will pause and sound will be muted.
- 2 The disc goes forward by one frame each time PAUSE is pressed.
- 3 To exit step by step playback, press PLAY.

RESUME

DVD-V CD

- 1 During playback, press STOP.
 - Resume message will appear on the TV screen.
- 2 Press PLAY, playback will resume from the point at which playback was stopped.
 - To cancel resume, press STOP twice.

FAST FORWARD/REVERSE SEARCH

DVD-V CD MP3

- 1 During playback, press ►► or ◀◀ repeatedly to select the required forward or reverse speed: x2, x8, x50, x100.
 - For audio CDs, the speed is fixed at x16.
 - For MP3, the speed is fixed at x8.
- 2 To return to normal playback, press PLAY .

SLOW FORWARD / SLOW REVERSE

DVD-V

- 1 During playback, press PAUSE.
- 2 Press ►► or ◀◀.
- 3 Press ►► or ◀◀ repeatedly to select the required speed: 1/16, 1/8, 1/2 of the normal playback.
- 4 To return to normal playback, press PLAY.

ZOOM

DVD-V

The Zoom function allows you to enlarge the video image and to pan through the enlarged image.

1 Press ZOOM during playback.

- Playback will continue.

2 Press ZOOM repeatedly to select the required zoom factor: x2, x4 or OFF.

3 Use the Arrow (▲/▼/◀/▶) to move the zoomed picture across the screen.

4 To exit zoom mode, press ZOOM to OFF.

Notes

- Zooming function does not work while disc menu is shown.
- x4 zoom is not available on some discs.

TRACK

CD

There are three ways to begin playback on an Audio CD at a specific Track.

Using the Number buttons

1 Press the Number buttons to enter the desired Track number.

- Playback will start at the selected track.
- For single digit tracks (1-9), press a single number (eg. track 3, press 3).
- To play track 26, press +10, 2, 6 on the Number buttons.

Using SEARCH MODE

1 Press SEARCH MODE.

- The track search display appears.

2 Within 30 seconds, select a desired track number using the Number buttons.

- For single digits press 0 first.
- Playback will start at the selected track.

Using SKIP ◀◀▶▶

During playback, press SKIP ▶▶ to move the next track. Press it repeatedly to skip subsequent tracks. Press SKIP ◀◀ to go back to beginning of the current track. Press it repeatedly to go to the previous tracks.

- If SKIP is pressed while the playback is paused, the playback will be paused again after skipping to the next track.

Note

- SKIP ◀◀ ▶▶ are not available when playback is stopped.

TITLE / CHAPTER SEARCH

DVD-V

1 Press SEARCH MODE once for the Chapter search, twice for the Title search during playback.

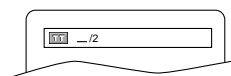

2 Enter the desired chapter/title number using the Number buttons.

- Playback will start at the selected Chapter or Title.
- Press CLEAR/C.RESET to erase the incorrect input.
- For single digits press 0 first.

TIME SEARCH

DVD-V CD

1 During playback, press SEARCH MODE three times (CD: twice) to display the Time Search on the TV screen.

2 Within 30 seconds, enter a desired disc time using the Number buttons.

- Playback will start at the specified time.
- Press CLEAR/C.RESET to erase the incorrect input.

REPEAT

REPEAT is available only during playback.

REPEAT TITLE / CHAPTER

DVD-V

To activate the repeat function, press REPEAT during playback.

- The repeat mode changes as described below every time you press the button.

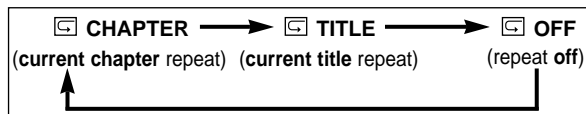

Notes

- Repeat Title/Chapter is not available with some scenes.
- The REPEAT setting will be cleared when moving to other title or chapter.

REPEAT TRACK

To activate the repeat function, press REPEAT during playback.

- The repeat mode changes as described below every time you press the button.

Notes

- Track repeat setting will be cleared when moving to other track.
- Repeat playback does not function during A-B REPEAT playback.

CD



MP3

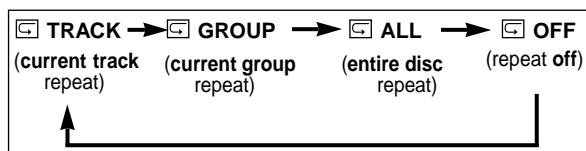

A-B REPEAT

DVD-V

CD

1 Press REPEAT A-B at your chosen starting point.

- A- appears briefly on the TV screen.

2 Press REPEAT A-B again at your chosen end point.

- A-B appears briefly on the TV screen, and the repeat sequence begins.

3 To exit the sequence, press REPEAT A-B.

Notes

- The A-B REPEAT section can only be set within the current title (for DVDs), or current track (for audio CDs).
- A-B REPEAT is not available with some scenes in DVD.
- To cancel the A point which was set, press CLEAR/C.RESET.
- A-B REPEAT playback does not function during title, chapter, track or all repeat playback.

PROGRAM

CD

You may determine the order in which tracks will play.

1 In stop mode, press MODE.

- The PROGRAM screen will appear.

2 Press \blacktriangle or \blacktriangledown to select a track, then press ENTER.

- Press CLEAR/C.RESET to erase the most recently entered program.

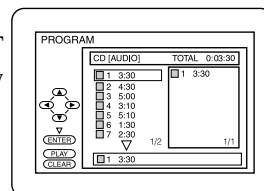

3 Press PLAY to play the programmed tracks.

Notes

- While the program is being played back, the STOP works as follows.
- Press STOP once and then PLAY again, playback will restart from the point where STOP was pressed. (Program continued)
- Press STOP twice and then PLAY again, playback will restart from the track in the usual way. (Program cleared)
- Up to 99 programs can be entered.
- If you like to repeat the current track in the program, press REPEAT repeatedly until TRACK appears during playback. If you like to repeat the entire program press REPEAT repeatedly until ALL appears during playback.

RANDOM PLAYBACK

CD

This shuffles the playing order of tracks instead of playback in the sequence.

1 In stop mode, press **MODE** twice.

- **RANDOM** screen appears.

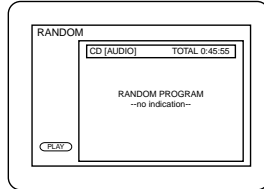

2 Press **PLAY** to start random playback.

Note

- If you like to repeat the current track in the random selection, press **REPEAT** repeatedly until **TRACK** appears during playback. If you like to repeat the entire random selection press **REPEAT** repeatedly until **ALL** appears during playback.

MP3 PLAYBACK

MP3

When a CD with MP3 files is inserted in the DVD/VCR, the MP3 menu will appear on the TV screen.

1 In stop mode, press **Arrow** (/) to select the desired group track.

- If a group is selected, press or **ENTER** to go on to the track selection screen. Press **Arrow** (/) to choose a track, then press or **ENTER**.
- If a track is selected, press or **ENTER** to start playing tracks. Starting from the one you've just chosen the subsequent tracks will be played.
- Choose **FIRST PLAY** to start playback from the beginning of the listed tracks.
- Press **TITLE** to return to the first item.

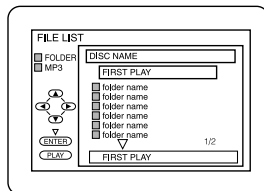

2 Press **STOP** to stop playback.

Notes

- Folders are known as Groups; files are known as Tracks.
- MP3 files are accompanied by icon.
- Maximum of 255 folders can be recognized.
- Maximum of 256 files can be recognized.
- Up to 8 hierarchies can be created. This player recommends the use of files recorded at the below specifications:
 - Sampling frequency: 44.1kHz or 48kHz
 - Constant bit rate: 112kbps ~ 320kbps.

ON-SCREEN INFORMATION

MP3

You can check the MP3 files during playback.

1 Press **DISPLAY**.

- The name of the file currently in play will be displayed.

2 Press **DISPLAY** again to show the track number, the repeat status, and the playback status at the top of the screen.

- will be displayed when repeat play has been selected.

T - indicates Track repeat

G - indicates Group (folder) repeat

A - indicates Disc repeat

3 Press **DISPLAY** again to exit.

TRACK SELECTION

MP3

1 Press **SEARCH MODE** during playback.

- The **FILE LIST** will appear.

2 Select a desired track using **Arrow** (///).

- Press when you want to go to the next hierarchy.
- Press when you want to go back to the previous hierarchy.

3 Press **PLAY** to start playing.

Notes

- Press **SEARCH MODE** to exit.
- Some selections may take a while to be recognized.

RANDOM PLAYBACK

MP3

- 1 Press **MODE** twice while playback is stopped.
- 2 Press **PLAY** to play the tracks in random order.

PROGRAM

MP3

This feature allows you to program a mp3 disc to play in a desired sequence.

- 1 Press **MODE** during playback is stopped.
 - The PROGRAM screen will appear.
- 2 Press **Arrow (▲/▼)** to select a track, then press **ENTER**, to save it in a program.
 - Press **CLEAR/C.RESET** to erase the incorrect input.
- 3 Press **PLAY** to start programmed playback.

AUDIO LANGUAGE

DVD-V

The DVD/VCR allows you to select a language during DVD disc (if multi language available) playback.

- 1 Press **AUDIO** during playback.
- 2 Press **AUDIO** repeatedly to select your desired language.

STEREO SOUND MODE

CD

- 1 Press **AUDIO** repeatedly during playback to select between STEREO, L-CH or R-CH.
 - STEREO - both right and left channels are active (stereo)
 - L-CH - only left channel is active
 - R-CH - only right channel is active

Note

- If the Virtual Surround setting is ON, the sound mode will be fixed to STEREO, and can not be changed.

SUBTITLE LANGUAGE

DVD-V

The DVD allows you to select a language for subtitles during DVD disc (if available) playback.

- 1 Press **SUBTITLE** during playback.
- 2 Press **SUBTITLE** repeatedly to select your desired subtitle language.
 - The subtitle language will be displayed on the display bar at the top of the screen.
- 3 To turn off subtitles, press **SUBTITLE** repeatedly until OFF appears.

Notes

- Pressing **AUDIO** may not work on some DVDs with multiple audio languages (e.g. DVDs which allow audio language setting on the disc menu).
- Some discs allow audio language setting/subtitle language setting on the disc menu. (Operation varies between discs, so refer to the manual accompanying the disc.)
- If the desired language is not shown after pressing **SUBTITLE** several times, the disc does not have subtitles in that language.
- If you choose a Language that has a 3 letter language code, the code will be displayed every time you change the Subtitle language setting. If you choose any other languages, '---' will be displayed instead. (Refer to page 31.)

CAMERA ANGLE

DVD-V

Some DVD discs contain scenes which have been shot simultaneously from various angles. You can change the camera angle when the () icon appears on the screen.

- 1 Press **ANGLE** during playback.
 - The selected angle will be displayed on the display bar at the top of the screen.
- 2 Press **ANGLE** repeatedly to select your desired angle.

CHANGING THE ON-SCREEN DISPLAY

DVD-V CD

You can check the information about the current disc by pressing DISPLAY on the remote control.

For DVD-Vs

1 Press DISPLAY during playback to show current Chapter.

- The elapsed and remaining playing time of the current chapter will be displayed.

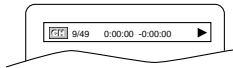

2 Press DISPLAY again to show current Title.

- The elapsed and remaining playing time of the current title will be displayed.

3 Press DISPLAY third time.

- The BIT RATE and the current repeat setting will be displayed.
- If you are playing a dual layered disc, the layer number will also be displayed (L0: Layer 0 is playing, L1: Layer 1 is playing).

4 Press DISPLAY the fourth time to remove the display.

For audio CDs

1 Press DISPLAY during playback, the current Track will be displayed on the TV screen.

- The elapsed and remaining playing time of the current track will be displayed.

2 Press DISPLAY again to show current Total Track.

- The elapsed and remaining playing time of the current total track will be displayed.

3 Press DISPLAY third time to remove the display.

PARENTAL CONTROL

DVD-V

Parental Control limits the disc viewing that exceed your settings. (with a password or playback will stop.) This feature allows you to prevent discs with alternative scenes from being played by your children.

PARENTAL LEVEL

Parental Level allows you to set the rating level of your DVD discs. Playback will stop if the disc's ratings exceed the level you set.

1 Press SETUP in STOP mode.

2 Press ► to select CUSTOM, then press ENTER.

3 Press Arrow (◀/▶) to select PARENTAL, then press ENTER.

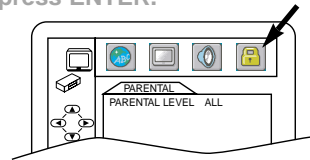

4 Enter your four-digit password then press ENTER.

5 Press Arrow (▲/▼) to select PARENTAL LEVEL, then press ENTER.

6 Press Arrow (▲/▼) to select the desired level.

7 Press SETUP to exit

Notes

- When doing this for the first time, enter any 4 digits. (except for 4737) That number will be used as the password. (in the event you forget the password, see below.)
- To change the password, press Arrow (▲/▼) to select CHANGE at step 5, then press ENTER. Enter the four-digit password, then press ENTER.
- With some DVDs, it may be difficult to find if they are compatible with parental lock. Be sure to check if the parental lock function operates in the way that you have set.
- Record the password in case you forget it.

IF YOU FORGET THE PASSWORD

1 Press 4, 7, 3, 7 at step 4. Then enter your new password.

- Password will be cleared and parental level will be set to ALL.

2 Proceed the above Steps 5-7 again.

CONTROL LEVELS

• ALL

All parental lock is cancelled.

• Level 8

DVD software of any grade (adult/general/children) can be played back.

• Levels 7 to 2

Only DVD software intended for general use and children can be played back.

• Level 1

Only DVD software intended for children can be played back, with those intended for adult and general use prohibited.

MARKER SETUP SCREEN

DVD-V CD

Use markers to memorise your favourite places on a disc.

1 Press SEARCH MODE four times (CD: three times) during playback.

- The display screen and Markers will appear on the TV screen.

2 Press Arrow (◀/▶) to select 1, 2, 3, 4, 5, 6, 7, 8, 9, or 10 and ensure that “- : - : - : - : -” appears in the display.

3 When reaches the desired point, press ENTER.

- The Title or Track and elapsed playing time will appear in the TV screen.

4 To return to the Marker later, press SEARCH MODE four times (CD: three times) during playback and Arrow (◀/▶) to choose the desired marker, then press ENTER.

Notes

- Opening the disc tray or turning off the power or select AC at step 2 and press ENTER will erase all Markers.
- To clear a marker, using Arrow (◀/▶), position the cursor on to the marker number to be cleared and press CLEAR/C.RESET.
- You can mark up to 10 points.

5 Press SEARCH MODE or RETURN to exit.

DVD SETUP

AUDIO SETTING

Choose the appropriate Audio settings for your equipment as it only affect during the playback of DVD discs.

1 Press SETUP in STOP mode.

2 Press ▶ to select CUSTOM, then press ENTER.

- CUSTOM mode will appear.

3 Press Arrow (◀/▶) to select AUDIO, then press ENTER to confirm.

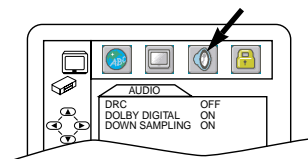

4 Press Arrow (▲/▼) to select the below items, then press ENTER.

DRC (Dynamic Range Control):

- To compress the range of soft to loud sounds.
- The default setting is OFF.

Dolby Digital: **QUICK**

Set to On when the unit is connected to a Dolby Digital Receiver.

(ON: Outputs a Dolby Digital Signal)

(OFF: Convert the Dolby Digital to PCM (2channel))

- The default setting is ON.

DOWN SAMPLING:

- Set to ON when outputting in 48 kHz.
- The default setting is ON.

When playing disc with copyright Protection

- If you select OFF, copyright protection will be activated and sound will be down sampled at 48kHz.

5 Press SETUP to exit.

BLACK LEVEL SETTING

DVD-V

Adjust the Black Level Settings to make the black parts of the picture brighter.

- 1 Press **MODE** during playback.

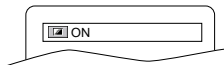

- 2 Press **ENTER** to switch ON/OFF.

ON: Makes the dark parts brighter.

OFF: Shows the original picture as recorded.

- 3 Press **MODE** twice or **RETURN** to exit.

VIRTUAL SURROUND

DVD-V

CD

MP3

You can enjoy stereophonic visual space on your existing stereo system.

- 1 Press **MODE** twice (CD/MP3: once) during playback.

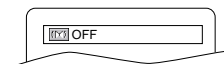

- 2 Press **ENTER** to set it 1 (Natural effect) or 2 (Emphasized effect) or OFF.

- 3 Press **MODE** or **RETURN** to exit.

Note (for CD play only)

- Virtual Surround will not be effective if the sound mode is set to something other than STEREO.

DISPLAY SETTING

DVD-V

You can change certain aspects of the DVD display screens, and on-screen messages.

- 1 Press **SETUP** in STOP mode.

- 2 Press **▶** to select **CUSTOM**, then press **ENTER**.

- **CUSTOM** mode will appear.

- 3 Press **Arrow (◀/▶)** to select **DISPLAY**, then press **ENTER** to confirm.

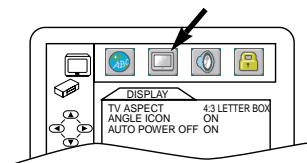

- 4 Press **Arrow (▲/▼)** to select the below items, then press **ENTER**.

TV ASPECT: **QUICK**

- Press **Arrow (▲/▼)** for an item selection, then press **ENTER**.
- Select 4:3 LETTER BOX for a black bars appears on top and bottom of the screen.
- Select 4:3 PAN & SCAN for a full height picture with both sides trimmed.
- Select 16:9 WIDE if a wide-screen TV is connected to the DVD/VCR.
- The default setting is 4:3 LETTER BOX.

ANGLE ICON:

- Press **ENTER** repeatedly to turn Angle icon ON or OFF.
- The default setting is ON.

AUTO POWER OFF:

- Press **ENTER** repeatedly to turn Auto Power off ON or OFF.
- The default setting is ON and it will turn the DVD/VCR to off automatically after 35 minutes of no use.

- 5 Press **SETUP** to exit.

Note

- Be sure to press **SETUP**, or the setting will not work.

LANGUAGE SETTING

DVD-V

Language options are not available with some discs.

1 Press **SETUP** in **STOP** mode.

2 Press **▶** to select **CUSTOM**, then press **ENTER**.

• **CUSTOM** mode will appear.

3 Press **Arrow (◀/▶)** to select **LANGUAGE**, then press **ENTER** to confirm.

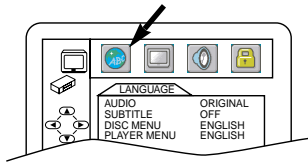

4 Press **Arrow (▲/▼)** to select the next items, then press **ENTER**.

• If you want to return to **LANGUAGE SETTING MENU**, press **Arrow (◀)**.

AUDIO:

• Sets the audio language.

SUBTITLE:

• Sets the subtitle language.

DISC MENU:

• Sets the language for DVD menu.

PLAYER MENU: **QUICK**

• Sets the language for the On-screen display.

5 Press **Arrow (▲/▼)** to select a setting, then press **ENTER**.

• If **OTHER** is selected on the **AUDIO**, **SUBTITLE** or **DISC MENU** screen, press four-digit number to enter the code for the desired language. (Refer to the language code list below.)

• Only the languages supported by the disc can be selected.

6 Press **SETUP** to exit.

Note

• Language Setting for Audio and Subtitle is not available with some discs. Then use the Audio and the Subtitle button. Details are on page 27.

Language	Code	Language	Code	Language	Code	Language	Code
	A-B	Frisian	5271	Malay	5965	Somali	6561
Abkhazian	4748	Galician	5358	Malayalam	5958	Spanish [SPA]	5165
Afar	4747	Georgian	5747	Maltese	5966	Sundanese	6567
Afrikaans	4752	German [GER]	5051	Maori	5955	Swahili	6569
Albanian	6563	Greek [GRE]	5158	Marathi	5964	Swedish [SWE]	6568
Amharic	4759	Greenlandic	5758	Moldavian	5961		T
Arabic	4764	Guarani	5360	Mongolian	5960	Tagalog	6658
Armenian	5471	Gujarati	5367	Nauru	6047	Tajik	6653
Assamese	4765	Hausa	5447	Nepali	6051	Tamil	6647
Aymara	4771	Hebrew	5569	Norwegian [NOR]	6061	Tatar	6666
Azerbaijani	4772	Hindi	5455		O-R	Telugu	6651
Bashkir	4847	Hungarian [HUN]	5467	Occitan	6149	Thai	6654
Basque	5167		I-K	Oriya	6164	Tibetan	4861
Bengali; Bangla	4860	Icelandic [ICE]	5565	Oromo(Afan)	6159	Tigrinya	6655
Bhutani	5072	Indonesian	5560	Panjabi	6247	Tonga	6661
Bihari	4854	Interlingua	5547	Pashto; Pushto	6265	Tsonga	6665
Bislama	4855	Interlingue	5551	Persian	5247	Turkish [TUR]	6664
Breton	4864	Inupiak	5557	Polish	6258	Turkmen	6657
Bulgarian	4853	Irish [IRI]	5347	Portuguese [POR]	6266	Twí	6669
Burmese	5971	Italian [ITA]	5566	Quechua	6367		U-Z
Byelorussian	4851	Japanese [JPN]	5647	Rhaeto-Romance	6459	Ukrainian	6757
	C-E	Javanese	5669	Romanian [RUM]	6461	Urdu	6764
Cambodian	5759	Kannada	5760	Russian [RUS]	6467	Uzbek	6772
Catalan	4947	Kashmiri	5765		S	Vietnamese	6855
Chinese [CHI]	7254	Kazakh	5757	Samoa	6559	Volapuk	6861
Corsican	4961	Kinyarwanda	6469	Sangho	6553	Welsh	4971
Croatian	5464	Kirghiz	5771	Sanskrit	6547	Wolof	6961
Czech	4965	Kirundi	6460	Scots Gaelic	5350	Xhosa	7054
Danish [DAN]	5047	Korean [KOR]	5761	Serbian	6564	Yiddish	5655
Dutch [DUT]	6058	Kurdish	5767	Serbo-Croatian	6554	Yoruba	7161
English [ENG]	5160		L-N	Sesotho	6566	Zulu	7267
Esperanto	5161	Laothian	5861	Setswana	6660		
Estonian	5166	Latin	5847	Shona	6560		
	F-H	Latvian; Lettish	5868	Sindhi	6550		
Faroese	5261	Lingala	5860	Singhalese	6555		
Fiji	5256	Lithuanian	5866	Siswat	6565		
Finnish [FIN]	5255	Macedonian	5957	Slovak	6557		
French [FRE]	5264	Malagasy	5953	Slovenian	6558		

If you choose a Language that has a 3 letter language code, the code will be displayed every time you change the Audio or Subtitle language setting on page 27. If you choose any other languages, '---' will be displayed instead. (3 letter language code is written in bracket.)

TROUBLESHOOTING GUIDE

If the DVD/VCR COMBINATION UNIT does not perform properly when operated as instructed in this Owner's Manual, check the player consulting the following checklist.

	PROBLEM	CORRECTIVE ACTION
D V D	No power.	<ul style="list-style-type: none"> • Make sure the power plug is connected to an AC outlet. • Make sure the power is turned on.
	V C R	The player does not respond to the remote control.
V C R		Timer recording is impossible.
	Cannot go into Record mode.	<ul style="list-style-type: none"> • Make sure the tape has a safety tab. If needed, cover the hole with cellophane tape. • Put the player in VCR mode. Press VCR on the remote control so that the green VCR OUTPUT light is lit.
	Playback picture is partially noisy	<ul style="list-style-type: none"> • Adjust tracking control for a better picture by pressing SKIP/CH. (▲/▼) on the remote or CH-(UP/DOWN) on the DVD/VCR COMBINATION UNIT.
	Cannot view a tape but the audio is OK.	<ul style="list-style-type: none"> • Head cleaning may be necessary. Refer to "AUTO HEAD CLEANING". • Make sure the VCR is not in the Menu mode.
	No, or poor, playback picture.	<ul style="list-style-type: none"> • Change the RF output channel to CH4. Then select the same channel on the TV. • Fine tune your TV.
	TV programs cannot be seen normally.	<ul style="list-style-type: none"> • Re-check the ANT. IN and ANT. OUT connections. See page 13. • Press VCR/TV. • Press VCR on the remote control to put it in the VCR mode. Check if the green VCR OUTPUT light is lit. Then, set it to the TV position by pressing VCR/TV.
	Video or color fades in and out when making a copy of a video tape.	<ul style="list-style-type: none"> • You cannot copy a copyrighted video tape. You are experiencing copy guard protection.
	Cannot remove the tape.	<ul style="list-style-type: none"> • Check if the player is in the VCR mode. If not, press VCR on the remote control to switch the mode.
D V D	No picture.	<ul style="list-style-type: none"> • Connect the video cables firmly. • Insert a correct video disc that plays on this player. • Press DVD on the remote control. Check if the DVD OUTPUT Light is lit. Then try other DVD feature.
	Disc cannot be played.	<ul style="list-style-type: none"> • Insert the disc. • Clean the disc. • Place the disc correctly, with the label side up. • Cancel the parental lock or change the control level.
	No sound.	<ul style="list-style-type: none"> • Connect the audio cables firmly. • Turn the power of the audio component on. • Correct the audio output settings. • Correct the input settings on the audio component.
	No DTS audio is output.	<ul style="list-style-type: none"> • This player does not support DTS audio. This is not a malfunction.
	Distorted picture.	<ul style="list-style-type: none"> • Connect the player directly to the TV. • There are some cases where pictures may be slightly distorted, which are not a sign of a malfunction. • Although pictures may stop for a moment, this is not a malfunction.
	Audio or subtitle language does not match the set up	<ul style="list-style-type: none"> • The selected language is not available for audio or subtitles on the DVD. This is not a malfunction
	The camera angle cannot be changed	<ul style="list-style-type: none"> • The DVD does not contain sequences recorded from different camera angles. This is not a malfunction
	Audio or subtitle language cannot be changed	<ul style="list-style-type: none"> • The DVD does not contain audio source or subtitles in the selected language. This is not a malfunction.
	"Prohibited icon" appears on the screen, prohibiting an operation	<ul style="list-style-type: none"> • That operation is prohibited by the player or the disc. This is not a malfunction.

Notes

Some functions are not available in specific modes, but this is not a malfunction. Read the description in this Owner's Manual for details on correct operations.

- Playback from a desired track and random playback are not available during program playback.

MAINTENANCE

SERVICING

- Should your DVD/VCR COMBINATION UNIT become inoperative, do not try to correct the problem by yourself. There are no user-serviceable parts inside. Turn off, unplug the power cord, and take the unit to our Authorized Service Center.

CLEANING THE CABINET

- Use a soft cloth slightly moistened with a mild detergent solution. Do not use a solution containing alcohol, spirits, ammonia or abrasives.

CLEANING DISCS

- When a disc becomes dirty, clean it with a cleaning cloth. Wipe the disc from the center out. Do not wipe in a circular motion.
- Do not use solvents such as benzene, thinner, commercially available cleaners, detergent, abrasive cleaning agents or antistatic spray intended for analogue records.

CLEANING THE DISC LENS

- If the player still does not perform properly when it is operated while referring to the relevant sections and to "TROUBLESHOOTING GUIDE" in this Owner's Manual, the laser optical pickup unit may be dirty. Consult your dealer or an Authorized Service Center for inspection and cleaning of the laser optical pickup unit.

DISC HANDLING

- Use discs which have the following logos on them. (Optical audio digital discs.)



- Handle the discs so that fingerprints and dust do not adhere to the surfaces of the discs.
- Always store the disc in its protective case when it is not used.

AUTO HEAD CLEANING

- Automatically cleans video heads as you insert or remove a cassette, so you can see a clear picture.
 - Playback picture may become blurred or interrupted while the TV program reception is clear. Dirt accumulated on the video heads after long periods of use, or the usage of rental or worn tapes can cause this problem. If a streaky or snowy picture appears during playback, the video heads in your DVD/VCR COMBINATION UNIT may need to be cleaned.
1. Please visit your local Audio/Video store and purchase a good quality VHS Video Head Cleaner.
 2. If a Video Head Cleaner does not solve the problem, consult our nearest Authorized Service Center.

NOTES:

- Remember to read the instructions included with the video head cleaner before use.
- Clean video heads only when problems occur.

Make your contribution to the environment!!!

- Used up batteries do not belong in the dust bin.
- You can dispose of them at a collection point for used up batteries or special waste. Contact your council for details.



SPECIFICATIONS

Product type:	DVD player with Video Cassette Recorder
Discs:	DVD video Audio CD Video Cassette tape
Converter output:	VHF Channel 3 or 4.
Power source:	120 V AC +/- 10%, 60 Hz +/- 0.5%
Power consumption:	24 W (standby: 7.0 W)
Operating temperature:	41°F (5°C) to 104°F (40°C)
Dimensions:	W 435 mm (17-1/8") H 99 mm (3-15/16") D 218 mm (8-9/16")
Weight:	3.7 kg (8.16 lbs)

- **Designs and specifications are subject to change without notice.**
- **If there is a discrepancy between languages, the default language will be English.**

**DURABRAND
Limited
WARRANTY**

WAL-MART warrants this product to be free from manufacturing defects, in material and workmanship under normal use and conditions for a designated period from date of original purchase in Canada. For a WARRANTY period of

18 MONTHS

Should service be necessary under this warranty for any reason due to manufacturing defect during the warranty period, Wal-Mart Canada will repair or replace (at its discretion) the defective merchandise at no charge.

THIS UNIT CAN BE REPAIRED AND OR REPLACED BY WAL-MART CANADA SERVICE

NOTE: This warranty is void if the product is:

- (a) Damaged through negligence, misuse, abuse, or accident.
- (b) Used in a commercial application or rentals.
- (c) Modified or repaired by anyone other than Wal-Mart Canada.
- (d) Damage caused by improper connection to other equipment.
- (e) If the original proof of purchase cannot be supplied.

NOTE: This warranty does not cover:

- (a) Damage to the tape or tape cartridge (if applicable).
- (b) Cleaning of video heads (if applicable).
- (c) Damage occurred or costs incurred in the shipping of the product to Wal-Mart Canada.
- (d) Ordinary adjustments to the product which can be performed by customer as outlined in the owner's manual.
- (e) Signal reception problems caused by external antenna, cable systems or interference.
- (f) Incompatibility due to the change in TV/CATV broadcast systems after the product was sold.

THIS WARRANTY IS NON-TRANSFERABLE AND APPLIES ONLY TO THE ORIGINAL PURCHASER AND DOES NOT EXTEND TO SUBSEQUENT OWNERS OF THE PRODUCT, ANY APPLICABLE IMPLIED WARRANTIES, INCLUDING THE WARRANTY OF MERCHANTABILITY, ARE LIMITED IN DURATION TO A PERIOD OF THE EXPRESSED WARRANTY AS PROVIDED HEREIN BEGINNING WITH THE DATE OF ORIGINAL PURCHASE AT RETAIL AND NO WARRANTIES, WHETHER EXPRESSED OR IMPLIED, SHALL APPLY TO THIS PRODUCT THEREAFTER.

UNDER NO CIRCUMSTANCES SHALL WAL-MART CANADA BE LIABLE FOR ANY LOSS, DIRECT, INDIRECT, INCIDENTAL, SPECIAL, OR CONSEQUENTIAL DAMAGE ARISING OUT OF, OR IN CONNECTION WITH THE USE OF THIS PRODUCT.

WAL-MART CANADA Inc.
1940 Argentia Road
Mississauga, Ontario
L5N 1P9
Canada

GUIDE D'UTILISATION

 **DURABRAND**

LECTEUR DVD avec MAGNÉTOSCOPE DCD2203

VHS

DVD
VIDEO

COMPACT
disc
DIGITAL AUDIO

COMPACT
disc
ReWritable

COMPACT
disc
Recordable

DOLBY
DIGITAL

MP3

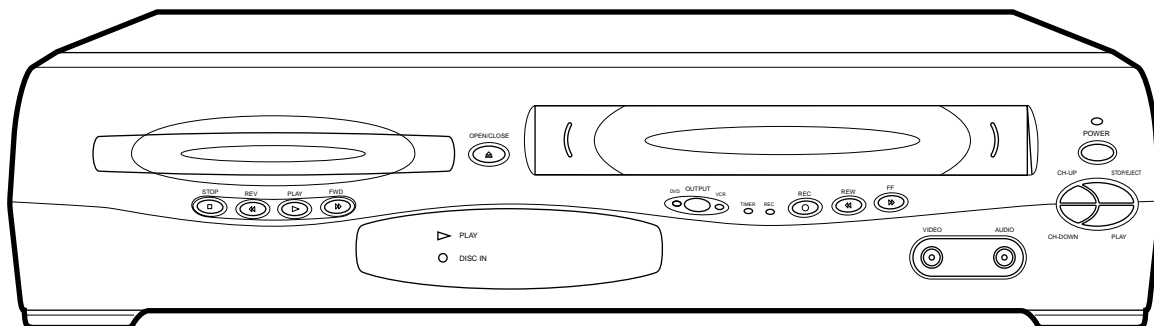

À lire avant l'utilisation de l'appareil.

AVERTISSEMENT:

AFIN DE PRÉVENIR TOUT RISQUE D'INCENDIE OU D'ÉLECTROCUTION, N'EXPOSEZ PAS CET APPAREIL À LA PLUIE OU À L'HUMIDITÉ.



ATTENTION:

AFIN DE RÉDUIRE LE RISQUE D'ÉLECTROCUTION, N'ENLEVEZ PAS LA PARTIE ARRIÈRE (ENDOS) DU BOÎTIER DE CET APPAREIL - IL NE CONTIENT AUCUNE PIÈCE POUVANT ÊTRE RÉPARÉE PAR L'USAGER. CONFIEZ LA RÉPARATION À UN TECHNICIEN QUALIFIÉ.

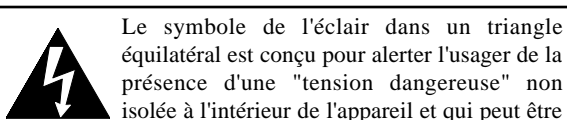

Le symbole du point d'exclamation dans un triangle équilatéral est conçu pour avertir l'utilisateur que la documentation accompagnant l'appareil contient des instructions importantes concernant le fonctionnement et l'entretien (réparation) de l'appareil.

SÉCURITÉ CONCERNANT LE LASER

Cette unité utilise un laser. À cause de possibles blessures aux yeux, seul un technicien qualifié est habilité à retirer le couvercle ou à essayer de réparer cet appareil.

ATTENTION: L'UTILISATION DE COMMANDES, L'AJUSTEMENT OU L'EXÉCUTION DE PROCÉDURES AUTRES QUE CELLES SPÉCIFIÉES DANS CE GUIDE PEUVENT ENTRAÎNER LE RISQUE D'EXPOSITION À DES RADIATIONS DANGEREUSES.

ATTENTION: RAYONNEMENT LASER VISIBLE ET INVISIBLE LORSQUE L'APPAREIL EST OUVERT AVEC LE VERROUILLAGE INVALIDÉ. NE PAS REGARDER LE RAYON.

EMPLACEMENT: À L'INTÉRIEUR, PRÈS DU MÉCANISME DE LA PLATINE.

AVERTISSEMENT FCC- Cet appareil peut générer ou utiliser l'énergie de fréquences radio. Tout changement ou modification subi par cet appareil peut entraîner des parasites néfastes à moins que ces modifications aient été expressément approuvées dans le guide d'utilisation. L'utilisateur peut perdre le droit de faire fonctionner cet appareil si une modification ou un changement non autorisé est effectué.

INTERFÉRENCES AVEC LA RADIO-TÉLÉVISION

Cet appareil a été testé et jugé conforme aux limites des produits numériques de la Classe B, conformément à la Partie 15 des règlements FCC. Ces limites sont prévues pour fournir une protection raisonnable contre les interférences préjudiciables dans une installation résidentielle. Cet appareil produit, utilise et peut émettre une énergie de fréquence radio et, s'il n'est pas installé et utilisé conformément aux instructions, peut causer des interférences préjudiciables aux communications radio. Il n'est cependant pas garanti que des interférences ne seront pas produites dans une installation particulière. Si cet appareil cause des interférences préjudiciables à la réception de la radio ou de la télévision, ce qui peut être déterminé en le mettant hors puis à nouveau sous tension, il est recommandé à l'utilisateur de corriger ces interférences en appliquant une ou plusieurs des mesures suivantes:

- 1) Réorienter ou déplacer l'antenne réceptrice.
- 2) Augmenter la distance entre l'appareil et le récepteur.
- 3) Brancher l'appareil dans une prise faisant partie d'un circuit différent de celui sur lequel le récepteur est branché.
- 4) Consulter le revendeur ou un technicien radio/télévision qualifié.

Cet appareil numérique de classe B est conforme aux normes canadiennes ICES-003.

ATTENTION: POUR ÉVITER TOUTE ÉLECTROCUTION, INTRODUIRE LA LAME LA PLUS LARGE DE LA FICHE DANS LA FENTE CORRESPONDANTE DE LA PRISE ET LA POUSSER JUSQU'AU FOND.

MESURES DE SÉCURITÉ IMPORTANTES

- 1. LIRE LES INSTRUCTIONS** - Avant d'utiliser cet appareil, lire toutes les instructions relatives au fonctionnement et à la sécurité.
- 2. CONSERVER CE GUIDE D'UTILISATION** - Les instructions relatives au fonctionnement et à la sécurité doivent être conservées pour pouvoir les consulter ultérieurement.
- 3. RESPECTER LES AVERTISSEMENTS** - Il est très important de suivre tous les avertissements et les mises en garde apparaissant sur l'appareil ainsi que dans le guide d'utilisation.
- 4. SUIVRE LES INSTRUCTIONS** - Il est nécessaire de suivre toutes les directives du guide d'utilisation concernant le fonctionnement et l'utilisation de cet appareil.
- 5. NETTOYAGE** - Débrancher l'appareil de la prise de courant avant de procéder à un nettoyage. Ne pas utiliser de produits à nettoyer liquides ou en aérosol. Pour essuyer, utiliser un chiffon légèrement humide.

EXCEPTION: Ne pas débrancher un appareil devant être utilisé d'une manière ininterrompue et qui, pour une raison spécifique, comme le risque de perdre un code d'autorisation pour un convertisseur de câblodistribution, n'est pas conçu pour être débranché par l'utilisateur pour un entretien ou toute autre raison. Cependant, il est nécessaire de respecter les autres directives indiquées plus haut au paragraphe 5.

- 6. ACCESSOIRES** - N'utiliser que les accessoires recommandés par le fabricant de l'appareil. L'utilisation d'autres accessoires risque d'être dangereuse.
- 7. EAU ET HUMIDITÉ** - Ne pas utiliser cet appareil à proximité de l'eau; par exemple, près d'une baignoire, d'un évier, d'une machine à laver, dans un sous-sol humide, près d'une piscine ou d'autres endroits semblables.

- 8. MEUBLES** - Ne pas installer cet appareil sur un meuble, un socle, un support, un trépied ou une table instables. L'appareil pourrait tomber, provoquant des blessures graves à un enfant ou un adulte, et être sérieusement endommagé. Utiliser uniquement un chariot, un support, un trépied ou une table recommandés par le fabricant, ou bien vendus avec l'appareil. Suivre les directives du fabricant pour le montage de l'appareil et n'utiliser que les accessoires de montage recommandés par ce dernier. Si on l'installe sur un meuble à roulettes, déplacer les deux ensemble avec précaution. Un arrêt brusque, l'utilisation d'une force excessive et des surfaces irrégulières risquent de déstabiliser l'ensemble et de le renverser.

AVERTISSEMENT
MEUBLE À ROULETTES
(symbole de RETAC)



- 9. VENTILATION** - Le boîtier de cet appareil est muni de fentes et d'orifices de ventilation permettant d'assurer un fonctionnement adéquat en l'empêchant de surchauffer. Ces fentes et ces orifices ne doivent pas être bloqués ou recouverts. Ainsi, l'appareil ne doit pas être placé sur un lit, un divan, un tapis ou une autre surface similaire risquant d'obstruer ces orifices de ventilation. Il ne doit pas être placé dans une installation encastrée comme un meuble ou une bibliothèque, qui risquerait d'empêcher la circulation de l'air dans les orifices de ventilation, à moins que l'aération soit adéquate ou que les directives du fabricant soient respectées.

- 10. SOURCE D'ALIMENTATION** - Cet appareil ne devra être branché que sur une prise d'alimentation correspondant aux indications des étiquettes placées sur l'appareil. Si l'on ne connaît pas les paramètres du réseau électrique auquel on est raccordé, consulter le revendeur ou la compagnie d'électricité à ce sujet. Dans le cas d'appareils fonctionnant sur piles ou d'autres sources de courant, voir le guide d'utilisation.

- 11. MISE À LA TERRE ET POLARISATION** - Cet appareil est muni d'un câble d'alimentation dont la fiche est polarisée (une des lames est plus large que l'autre). Cette fiche ne s'insère dans une prise de courant murale polarisée que dans un sens par mesure de sécurité. Si l'insertion à fond de la fiche dans la prise de courant est difficile, inverser sa position. S'il est toujours impossible d'insérer la fiche, demander à un électricien qualifié de la remplacer. Ne jamais essayer de forcer ce dispositif de sécurité polarisé.

- 12. PROTECTION DES CÂBLES D'ALIMENTATION** - Les câbles d'alimentation devront être disposés de manière à ce que l'on ne risque pas de marcher dessus, er qu'ils ne soient écrasés ni coincés en plaçant des objets dessus. Faire particulièrement attention aux fiches des câbles d'alimentation, aux prises murales et aux endroits où les câbles sortent des appareils.

- 13. MISE À LA MASSE D'UNE ANTENNE EXTÉRIEURE** - Si une antenne extérieure ou un réseau de câblodistribution est raccordé à cet appareil, veiller à ce que l'antenne ou le câble du

réseau de câblodistribution soit relié à la terre pour éviter une surtension du raccordement et des surcharges statiques. L'article 810 du Code national de l'électricité (CNE) ANSI/NFPA N° 70, contient des renseignements au sujet de la mise à la masse du mât et de la structure qui le supporte, ainsi que du câble de descente vers le limiteur de tension, du calibrage des conducteurs de terre, de l'emplacement du limiteur de tension, du raccordement aux électrodes de terre et des normes concernant ces dernières (voir l'illustration A).

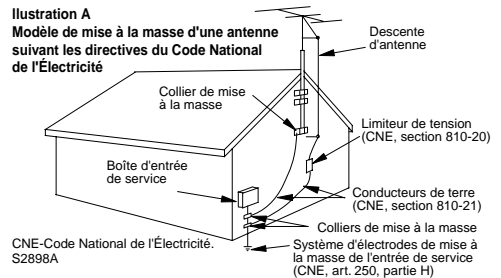

- 14. ORAGES** - Par mesure de protection supplémentaire il est conseillé, lors d'orages ou d'une inutilisation prolongée de l'appareil, de le débrancher du câble d'alimentation de la prise de courant murale, de l'antenne extérieure et du réseau de câblodistribution. Cette mesure permettra d'éviter que l'appareil ne soit endommagé lors d'un orage ou d'une surtension du réseau électrique.

- 15. LIGNES ÉLECTRIQUES** - Une antenne extérieure reliée à cet appareil ne devra jamais se trouver à proximité de câbles électriques, d'un éclairage ou de transformateurs sur lesquels elle risquerait de tomber. Lors de l'installation d'une telle antenne, faire en sorte que l'antenne n'entre pas en contact avec de tels lignes ou circuits, car leur contact peut être mortel.

- 16. SURCHARGE** - Ne pas surcharger les prises de courant (ou les câbles de prolongement). Cela pourrait entraîner un risque d'incendie ou d'électrocution.

- 17. OBJETS ET LIQUIDES** - Aucun objet ou liquide ne doit pénétrer à l'intérieur de l'appareil par l'intermédiaire des orifices de ventilation, car cela risquerait de toucher des pièces sous haute tension ou de provoquer un court-circuit des composants entraînant un début d'incendie ou un risque d'électrocution. Veiller aussi à ne renverser aucun liquide sur l'appareil.

- 18. RÉPARATIONS** - Ne jamais essayer de réparer soi-même l'appareil. En ouvrant le boîtier, on risque de s'exposer à la tension élevée de certaines pièces ainsi qu'à d'autres dangers. Pour n'importe quelle réparation, faire appel à un technicien qualifié.

- 19. ENDOMMAGEMENTS NÉCESSITANT UNE RÉPARATION** - Débrancher l'appareil de la prise de courant et le confier à un technicien qualifié dans les cas suivants:

- a. Lorsque le câble d'alimentation (ou sa fiche) est endommagé.
- b. Lorsqu'un liquide ou un objet a pénétré dans l'appareil.
- c. Lorsque l'appareil a été exposé à la pluie ou à de l'eau.
- d. Si l'appareil ne fonctionne pas normalement bien que l'on ait suivi toutes les instructions, ne régler que les commandes décrites dans ce guide. Un réglage erroné d'autres pièces ou commandes risque d'endommager l'appareil et peut nécessiter ensuite un long travail de la part d'un technicien qualifié pour le remettre en état de fonctionner.
- e. Lorsqu'on a laissé tomber l'appareil ou que son boîtier a été endommagé.
- f. Lorsque le fonctionnement de l'appareil diffère de la période initiale ou ne présente plus les mêmes performances.

- 20. PIÈCES DE RECHANGE** - Lorsque des pièces de rechange sont nécessaires, s'assurer que le technicien utilise les pièces recommandées par le fabricant ou qu'elles présentent les mêmes caractéristiques que les pièces d'origine. L'utilisation de pièces différentes risque de provoquer un incendie, une électrocution ou d'autres risques.

- 21. INSPECTION POUR LA SÉCURITÉ** - A l'achèvement de la réparation ou de l'entretien, demander au technicien de procéder à une inspection afin de s'assurer que l'appareil fonctionne normalement sans danger.

- 22. CHALEUR** - Cet appareil doit être éloigné de toute source de chaleur intense, telle que celle d'un appareil de chauffage, d'une bouche d'air chaud, d'une cuisinière électrique ou de tout autre appareil (y compris des amplificateurs) qui dégagent de la chaleur.

REMARQUE CONCERNANT LE RECYCLAGE

Les matériaux d'emballage de ce produit sont recyclables et peuvent être réutilisés. Veuillez disposer de tout matériau conformément aux règlements de recyclage locaux.

Les piles ne doivent jamais être jetées ou incinérées, mais mises au rebut conformément aux règlements locaux concernant les déchets chimiques.

Le numéro de série de ce produit se trouve à l'arrière du LECTEUR DE DVD/MAGNÉTOSCOPE. Aucun autre ne possède le même numéro de série. Enregistrez le numéro et autres informations vitales dans ce livret et conservez-le comme une preuve permanente de votre achat pour faciliter l'identification en cas de vol. Les numéros de série ne sont pas conservés en archive.

Date d'achat	
Nom du revendeur	
Adresse du revendeur	
No. de téléphone du revendeur	
No. du modèle	
No. de série	

À PROPOS DU COPYRIGHT

La copie sans autorisation, la diffusion, la présentation publique et le prêt de disques sont interdits.

La technologie de protection du copyright intégrée à ce produit est protégée par une méthode de réclamation de certaines patentes américaines et autres droits à la propriété intellectuelle dont Macrovision Corporation et d'autres sont propriétaires. L'utilisation de cette technologie de protection du copyright doit faire l'objet d'une autorisation de la part de Macrovision Corporation et est conçue pour le foyer et autres utilisations limitées, à moins qu'elles ne soit autorisées par Macrovision Corporation. Le démontage et l'ingénierie inverse sont interdits.

ACCESSOIRES FOURNIS

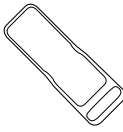
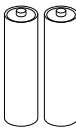
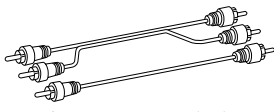
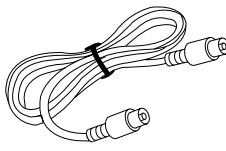
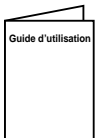
<p>Télécommande</p>  <p>(NA209UD) ou (NA259UD)</p>	<p>Deux piles AA</p> 	<p>Câbles audiovisuels</p>  <p>(environ 100 cm de long) (WPZ0102TM015)</p>	<p>Câble RF</p>  <p>(WPZ0901TM002)</p>	<p>Guide d'utilisation</p>  <p>(0VMN03667)</p>
---	--	---	--	---

SYMBOLES UTILISÉS DANS CE GUIDE

Les symboles ci-dessous apparaissent dans certains en-têtes et remarques avec les significations suivantes:

VCR

: La description fait référence à la lecture de vidéocassettes.

DVD-V

: La description fait référence à la lecture de disques DVD.

CD

: La description fait référence à la lecture de CD audio.

MP3

: La description fait référence à la lecture de disques MP3.

QUICK

: La description fait référence aux articles à régler en mode QUICK.

TABLE DES MATIÈRES

■ SÉCURITÉ CONCERNANT LE LASER	2	■ LECTURE D'UN DISQUE	22
■ MESURES DE SÉCURITÉ IMPORTANTES	3	LECTURE DE BASE	22
À PROPOS DU COPYRIGHT	4	GÉNÉRALITÉS	22
ACCESSOIRES FOURNIS	4	PAUSE	22
SYMBOLES UTILISÉS DANS CE GUIDE	4	MENUS DE DISQUES	23
■ CARACTÉRISTIQUES	6	MENU DE TITRES	23
■ PRÉCAUTIONS	6	LECTURE PAS À PAS	23
■ À PROPOS DES DISQUES	7	REPRISE	23
DISQUES LISIBLES	7	AVANCE RAPIDE/RECHERCHE INVERSE	23
TYPES DE DISQUE	7	AVANCE/INVERSION LENTE	23
■ COMMANDES ET FONCTIONS	8	ZOOM	24
MISE EN PLACE DES PILES	11	PISTE	24
■ COMMUTATION MAGNÉTOSCOPE/LECTEUR DVD	12	RECHERCHE DE TITRE/CHAPITRE	24
■ RACCORDEMENTS	13	RECHERCHE HORAIRE	24
RACCORDEMENT À UN TÉLÉVISEUR SANS BORNES A/V	13	RÉPÉTITION	25
RACCORDEMENT À UN TÉLÉVISEUR	13	PROGRAMM (CD)	25
RACCORDEMENT À UN TÉLÉVISEUR À PRISE D'ENTRÉE		LECTURE ALÉATOIRE (CD)	26
VIDÉO-S OU PRISES D'ENTRÉE VIDÉO À COMPOSANTS	14	LECTURE MP3	26
RACCORDEMENT À UN AMPLIFICATEUR STÉRÉO		INFORMATIONS AFFICHÉES À L'ÉCRAN	26
AVEC PRISES D'ENTRÉE NUMÉRIQUE TEL		SÉLECTION DE PISTE	26
QUE PLATINE MD OU PLATINE DAT	14	LECTURE ALÉATOIRE (MP3)	27
RACCORDEMENT À UN RÉCEPTEUR AVEC		PROGRAMME (MP3)	27
DÉCODEUR DOLBY DIGITAL	15	LANGUE AUDIO	27
RACCORDEMENT À UN SYSTÈME AUDIO		MODE SON STÉRÉO	27
ANALOGIQUE	15	LANGUE DES SOUS-TITRES	27
■ RÉGLAGES	16	ANGLE DE LA CAMÉRA	27
RÉGLAGE AUTOMATIQUE DES CANAUX	16	CHANGEMENT DE L'AFFICHAGE SUR L'ÉCRAN	28
CHANGEMENT DE LA LANGUE SUR ÉCRAN	17	BLOCAGE PARENTAL	28
RÉGLAGE DE L'HORLOGE	17	ÉCRAN DE CONFIGURATION DES MARQUES	29
■ FONCTIONS DE LECTURE	18	■ RÉGLAGES DU LECTEUR DVD	29
LECTURE NORMALE	18	RÉGLAGES SON	29
LECTURE RÉPÉTÉE AUTOMATIQUE	18	RÉGLAGE DU NIVEAU DES NOIRS	30
FONCTIONS DE RECHERCHE	18	SON AMBIOPHONIQUE VIRTUEL	30
■ FONCTION D'ENREGISTREMENT	19	RÉGLAGE DE L'AFFICHAGE	30
ENREGISTREMENT NORMAL	19	RÉGLAGE DE LANGUE	31
OTR (enregistrement instantané)	19	■ GUIDE DE DÉPANNAGE	32
ENREGISTREMENT AVEC MINUTERIE	19	■ ENTRETIEN	33
CONSEILS POUR L'ENREGISTREMENT AVEC MINUTERIE	20	■ DONNÉES TECHNIQUES	34
■ FONCTIONS SPÉCIALES	21		
COPIE D'UNE VIDEOCASSETTE	21		
REMBOBINAGE AUTOMATIQUE	21		
COMPTEUR DE BANDE EN TEMPS RÉEL	21		

CARACTÉRISTIQUES

Mode **DVD**

● Son Dolby Digital

Ce lecteur de DVD/VCR peut fournir un signal audio Dolby Digital.

- Lecture fixe/rapide/lente/pas à pas
- Lecture aléatoire de DC audio et MP3
- Lecture programmée de DC audio et MP3
- Menus DVD dans la langue désirée
- Fonctions de sauvegarde de l'écran/mise hors circuit automatique

Le programme d'économie d'écran démarre quand il n'y a pas d'entrée du lecteur au bout de cinq minutes en mode d'arrêt. Quand le programme d'économie d'écran est activé pendant 30 minutes, l'appareil se met automatiquement hors tension.

- Sous-titres dans la langue désirée
- Sélection de l'angle de la caméra
- Choix de la langue audio et du mode son
- Verrouillage parental
- Détection automatique des disques

Ce lecteur DVD/MAGNETOSCOPE détecte automatiquement si le disque chargé est un DVD, un DC audio ou un MP3.

- Lecture de disque MP3
- Recherche directe
- Affichage à l'écran

Les informations concernant l'opération en cours peuvent être affichées à l'écran du téléviseur, permettant de confirmer les fonctions actuellement actives (telles que la lecture programmée) à l'écran du téléviseur à l'aide de la télécommande.

- Recherche
Recherche de chapitre / Recherche de titre / Recherche de piste / Recherche horaire
- Répéter
Chapitre / Titre / Piste / Groupe / Disque / A-B
- Zoom
- Marqueur
La partie désignée par l'utilisateur peut être rappelée.

- Reprise de lecture
- Son ambiophonique virtuel
- Prises de sortie vidéo à composants
Les prises situées à l'arrière du LECTEUR DE DVD/MAGNETOSCOPE sont utilisées pour envoyer de la vidéo de haute qualité à des prises d'entrée vidéo à composants d'un téléviseur.
- Indication du débit binaire
- DRC (Contrôle de la gamme dynamique)
La gamme du volume sonore peut être contrôlée.
- Réglage du niveau du noir

Mode **VCR**

Spécifications matérielles

- Dispositif de nettoyage de têtes
- Affichage du menu à écran trilingue sélectionnable en anglais, français ou espagnol
- Syntoniseur à boucle de verrouillage de phase "PPL" de capacité 181 canaux avec appel direct de chaîne
(Un câblesélecteur peut être nécessaire pour visualiser les chaînes câblées brouillées.)

Fonctions automatiques

- Système de mise sous tension automatique
Met automatiquement le lecteur DVD/MAGNETOSCOPE sous tension à l'insertion d'une cassette.
- Recherche audio numérique (DTR)

Lecture

- Répétition automatique
- Opération de recherche d'image en 2 temps
- Recherche par index
- Recherche horaire

Enregistrement

- 1 an, 8 événements (incluant l'enregistrement par minuterie quotidien et hebdomadaire)
- OTR (enregistrement instantané)

PRÉCAUTIONS

EMPLACEMENT D'INSTALLATION

Pour assurer la sécurité et des performances optimales du LECTEUR DVD/MAGNETOSCOPE:

- Installer le LECTEUR DVD/MAGNETOSCOPE en position horizontale stable. Ne rien placer directement dessus. Ne pas le placer directement sur le téléviseur.
- Le protéger contre les rayons directs du soleil et le maintenir à l'écart des sources de chaleur intense. Éviter les emplacements poussiéreux ou humides. Éviter les endroits insuffisamment aérés pour assurer une bonne dissipation de la chaleur. Ne pas bloquer les orifices de ventilation sur les côtés du LECTEUR DVD/MAGNETOSCOPE. Éviter les emplacements soumis à de fortes vibrations ou à des champs magnétiques puissants.

ÉVITER LES RISQUES D'ÉLECTROCUTION ET D'INCENDIE

- Ne pas manipuler le cordon d'alimentation avec les mains mouillées.

- Ne pas tirer sur le cordon d'alimentation pour le déconnecter de la prise murale. Le saisir par la fiche.
- Si, par accident, de l'eau est répandue sur le LECTEUR DVD/MAGNETOSCOPE, débrancher immédiatement le cordon d'alimentation et porter l'appareil à un Centre de réparation agréé pour l'inspection.
- Ne pas insérer ses doigts ou des objets dans le logement de cassette du LECTEUR DVD/MAGNETOSCOPE.

ATTENTION À LA CONDENSATION D'HUMIDITÉ

De l'humidité peut se condenser à l'intérieur de l'appareil quand il est déplacé d'un endroit froid à un endroit chaud, après l'allumage du chauffage dans une pièce froide ou en cas de forte humidité ambiante. Ne pas utiliser le LECTEUR DVD/MAGNETOSCOPE au moins pendant 2 heures pour laisser à l'intérieur de l'appareil le temps de sécher.

À PROPOS DES DISQUES

DISQUES LISIBLES

Les disques suivants sont lisibles sur ce LECTEUR DVD/MAGNÉSCOPE.

- DVD
- DVD-R/RW*
- DVD+R/RW*
- DC audio
- CD-R/RW*
- MP3*

* Selon les types et la méthode de gravure du support, la lecture de certains disques est impossible.

- La lecture de certains DVD-R/RW, DVD+R/RW, ou CD-R/RW réalisés sur des ordinateurs personnels, ou sur des graveurs DVD ne peut pas être faite correctement à cause de facteurs comme des rayures, la saleté ou des propriétés spéciales du disque.
- Les disques réalisés sur ordinateur peuvent ne pas être lus correctement à cause de la différence d'environnement ou des réglages de l'application utilisée. Nous recommandons toujours l'emploi de disques normalisés et correctement formatés. (Contacter l'agence de vente pour plus de détails.)

Ce lecteur est conforme au système de couleur NTSC. Il ne permet pas la lecture de disques enregistrés dans d'autres systèmes de couleur tels que PAL ou SECAM.

- Certains disques comprennent des codes de région comme montré ci-dessous.



- Le numéro à l'intérieur du symbole fait référence à une région du monde et la lecture d'un disque encodé dans le format d'une région spécifique ne peut être effectuée que sur des LECTEURS DVD/MAGNÉSCOPES ayant le même code de région.

Les disques suivants ne sont pas lisibles sur ce LECTEUR DVD/MAGNÉSCOPES.

- DVD avec des codes de région autres que 1 ou TOUS
- DVD-ROM
- DVD-RAM (Ne jamais en lire, sinon un mauvais fonctionnement pourrait se produire.)
- CD-ROM
- VSD
- CDV (N'effectue que la lecture de la partie audio.)
- CD-G (N'effectue de la lecture du son.)
- CD-I (Ne jamais en lire, sinon un mauvais fonctionnement pourrait se produire.)
- SACD
- CD Photo (Ne jamais en lire, sinon un mauvais fonctionnement pourrait se produire.)
- VCD (Ne jamais en lire, sinon un mauvais fonctionnement pourrait se produire.)

Tout autre disque sans indication de compatibilité

TYPES DE DISQUE

[DVD]

Les données sur un DVD sont divisées en sections appelées "titres" et en sous-sections appelées "chapitres", qui chacune reçoit un numéro de titre ou de chapitre. Les conditions de lecture sont pré-réglées sur certains disques DVD et ces conditions de lecture ont la priorité sur les opérations de l'utilisateur sur ce lecteur. Si une fonction sélectionnée ne fonctionne pas comme voulu, se référer au manuel accompagnant le disque.

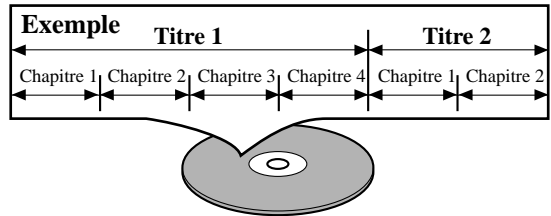

[AUDIO CD]

Les données d'un DC audio sont divisées en sections appelées "pistes" et chacune d'entre elles reçoit un numéro de piste.

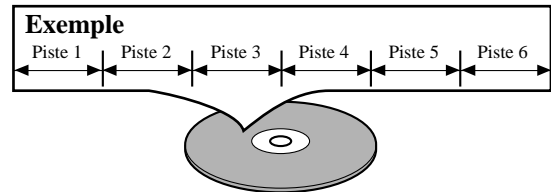

[MP3]

Les données sur un MP3 sont divisées en sections appelées "groupes", et ensuite en sous-sections appelées "pistes". Chacune d'entre elles reçoit un numéro de groupe ou de piste.

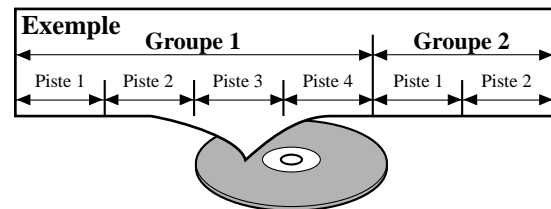

COMMANDES ET FONCTIONS

PANNEAU FRONTAL

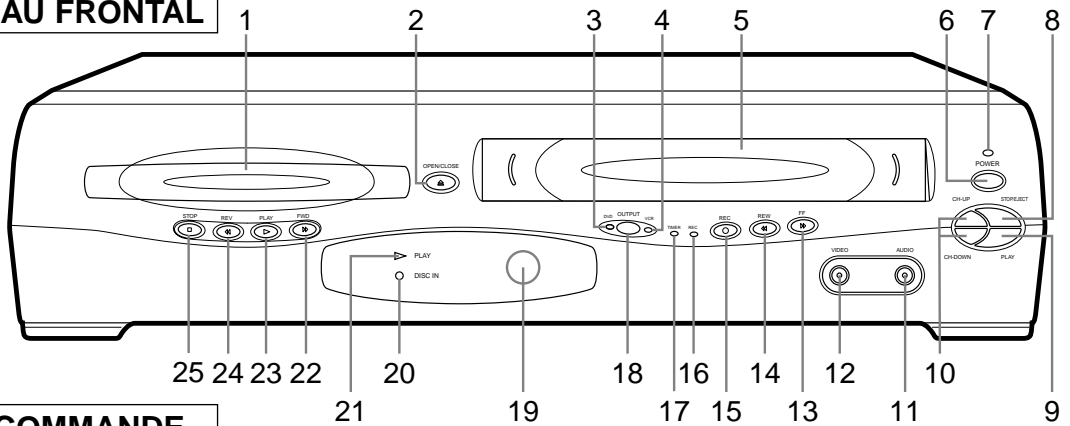

TÉLÉCOMMANDE

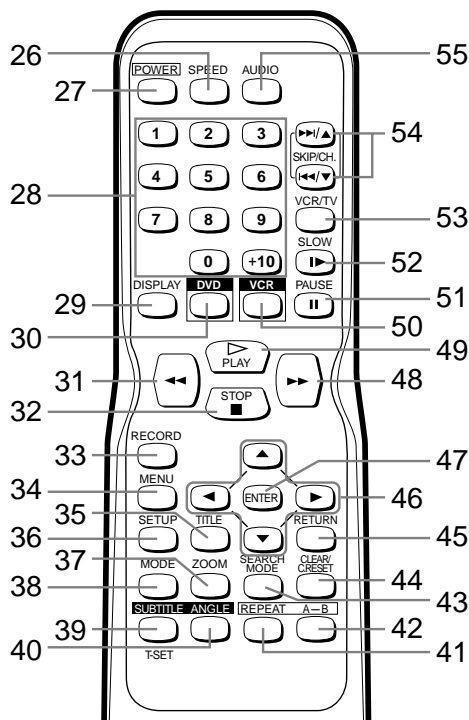

1. **Plateau de chargement des disques**
2. **Touche OPEN/CLOSE (OUVERTURE/FERMETURE) [page 22]**
Appuyer pour insérer des disques ou les retirer du plateau.
3. **Témoin DVD OUTPUT (vert) [page 12]**
Apparaît quand le mode de sortie DVD est sélectionné. Seuls des DVD peuvent être visualisés quand le témoin DVD OUTPUT vert est allumé. Pour l'allumer, appuyer sur la touche DVD sur la télécommande ou sur la touche SORTIE (OUTPUT) sur le panneau frontal.
4. **Témoin VCR OUTPUT (vert) [page 12]**
S'allume quand le mode de sortie VCR est sélectionné. Seules des vidéocassettes peuvent être visualisées quand le témoin VCR OUTPUT est allumé. Pour l'allumer, appuyer sur la touche VCR sur la télécommande ou sur la touche SORTIE (OUTPUT) sur le panneau frontal.
5. **LOGEMENT DE VIDÉOCASSETTE**

6. **Touche POWER (ALIMENTATION) [page 16]**
Appuyer pour mettre l'appareil sous ou hors tension.
7. **Témoin POWER (ALIMENTATION) (rouge)**
Apparaît à la mise sous tension.
8. **Touche STOP/EJECT (ARRÊT/ÉJECTION) (MAGNÉTOSCOPE)**
Touche EJECT (ÉJECTION)
Appuyer pour retirer la vidéocassette du magnétoscope.
Touche STOP (ARRÊT)
Appuyer pour arrêter le défilement de la bande.
9. **Touche PLAY (LECTURE) (MAGNÉTOSCOPE) [page 18]**
Appuyer pour démarrer la lecture.
10. **Touches CH-(UP/DOWN) (CHAÎNE-(HAUT/BAS)) [page 16]**
En mode VCR, appuyer pour changer de chaîne de télévision sur le magnétoscope; appuyer pour ajuster l'alignement pendant la lecture normale ou au ralenti; appuyer pour éliminer le sautillerment vertical d'une l'image fixe.
11. **Prises d'entrée audio (AUDIO In) [page 21]**
Y raccorder des câbles audio en provenance de prises de sortie audio d'un caméscope, d'un autre magnétoscope ou d'une source audio.
12. **Prise d'entrée vidéo (VIDEO In) [page 21]**
Y raccorder un câble vidéo en provenance du prise de sortie vidéo d'un caméscope, d'un autre magnétoscope ou d'une source vidéo (lecteur disque laser, caméscope etc.).
13. **Touche FF (AVANCE RAPIDE) (MAGNÉTOSCOPE) [page 18]**
Appuyer pour faire avancer rapidement la bande, ou visualiser l'image rapidement vers l'avant pendant la lecture (recherche vers l'avant).
14. **Touche REW (REMOBINAGE) (MAGNÉTOSCOPE) [page 18]**
Appuyer pour rembobiner la bande, ou visualiser l'image rapidement vers l'arrière pendant la lecture (recherche vers l'arrière).
15. **Touche REC [page 19]**
Appuyer une fois pour démarrer un enregistrement. Appuyer plusieurs fois pour démarrer l'enregistrement instantané.
16. **Témoin REC [page 19]**
S'allume pendant l'enregistrement.

17. **Témoin TIMER (ENR. MINUTERIE) [page 19]**
S'allume quand le lecteur DVD/MAGNÉSCOPE est en mode d'attente ou hors tension pour un enregistrement avec minuterie ou pendant un enregistrement instantané avec minuterie. Clignote à la pression de la touche RÉGL. MUNUTERIE (T-SET) pour l'enregistrement avec minuterie, mais qu'il n'y a pas de cassette dans le lecteur DVD/MAGNÉSCOPE. Clignote quand tous les enregistrements avec minuterie ou l'enregistrement instantané avec minuterie sont terminés.
18. **Touche OUTPUT (SORTIE) [page 12]**
Appuyer pour sélectionner le mode DVD ou VCR.
● Il est possible de changer de mode en appuyant sur la touche SORTIE (OUTPUT) sur le panneau frontal, ou bien en appuyant sur la touche DVD ou MAGNÉSCOPE (VCR) sur la télécommande. **Mais si la touche SORTIE (OUTPUT) du panneau frontal est pressée en premier, le mode correspondant doit être resélectionné en appuyant sur la touche DVD ou MAGNÉSCOPE (VCR) sur la télécommande.**
19. **Capteur à distance**
20. **Indicateur DISC IN (Insertion disque) (vert)**
S'allume quand un disque est dans le lecteur DVD.
21. **Indicateur PLAY (Lecture) (vert)**
S'allume pendant la lecture d'un disque.
22. **Touche FWD (Avance rapide) (DVD) [page 23]**
Appuyer pour avancer rapidement sur le disque. Appuyer sur PAUSE, puis sur cette touche pour commencer la lecture au ralenti. Appuyer plusieurs fois sur cette touche pour passer au ralenti.
Appuyer pour sauter des chapitres ou pistes.
23. **Touche PLAY (Lecture) (DVD) [page 22]**
Appuyer pour commencer la lecture.
24. **Touche REV (Inversion rapide) (DVD) [page 23]**
Appuyer pour visualiser les images DVD en inversion rapide ou pour inverser la lecture d'un CD audio.
Appuyer pour sauter des chapitres ou pistes.
25. **Touche STOP (Arrêt) [page 22]**
Arrête l'opération du disque.
26. **Touche SPEED (VITESSE) [page 19]**
Appuyer pour sélectionner la vitesse d'enregistrement du magnéscope (SP ou SLP).
27. **Touche POWER (ALIMENTATION)**
Appuyer pour mettre sous ou hors tension.
28. **Touches numériques**
● **Mode DVD [page 24]**
Appuyer pour sélectionner les paramètres numérotés dans un menu.
+10
Sert à entrer 10 et les nombres supérieurs.
● **Mode VCR [page 16]**
Appuyer pour sélectionner des chaînes de télévision sur le lecteur DVD/MAGNÉSCOPE.
Pour sélectionner les chaînes, entrer les numéros de chaîne sous forme de numéro à deux chiffres pour faire au plus vite. Par exemple, appuyer sur 0, 6 pour sélectionner la chaîne 6.
29. **Touche DISPLAY (AFFICHAGE)**
● **Mode DVD [page 28]**
Appuyer pour accéder à l'écran d'affichage ou le retirer pendant la lecture d'un DVD ou DC audio.
● **Mode VCR**
Appuyer pour accéder à l'affichage d'état sur écran du magnéscope ou le retirer.
30. **Touche DVD [page 12]**
Appuyer pour sélectionner le mode DVD pour la télécommande.
● Il est possible de commuter le mode OUTPUT en appuyant sur la touche OUTPUT du panneau frontal, ou en appuyant sur la touche DVD ou VCR sur la télécommande. **Mais si la touche OUTPUT sur le panneau frontal est pressée en premier, il faudra resélectionner le mode correspondant en appuyant sur la touche DVD ou VCR sur la télécommande.**
31. **Touche ◀◀**
● **Mode DVD [page 23]**
Appuyer pour visualiser une image DVD en inversion rapide. Appuyer sur PAUSE, puis sur cette touche pour démarrer la lecture au ralenti. Appuyer plusieurs fois sur cette touche pour modifier la vitesse de ralenti inverse.
● **Mode VCR [page 18]**
Appuyer pour rebobiner la bande, ou visualiser les images rapidement en arrière en mode de lecture (rembobinage de recherche).
32. **Touche STOP (ARRÊT)**
● **Mode DVD**
Appuyer pour arrêter le disque.
● **Mode VCR**
Appuyer pour arrêter le défilement de la bande.
33. **Touche RECORD [page 19]**
Appuyer une fois pour démarrer un enregistrement.
34. **Touche MENU**
● **Mode DVD [page 23]**
Appuyer pour afficher le menu du disque.
● **Mode VCR [page 17]**
Appuyer pour accéder au menu du magnéscope.
35. **Touche TITLE (TITRE) [page 23]**
36. **Touche SETUP (CONFIGURATION) [pages 28-31]**
Appuyer pour passer en mode de configuration du lecteur DVD.
37. **Touche ZOOM [page 24]**
Agrandit une partie de l'image DVD reproduite.
38. **Touche MODE [pages 26, 27 et 30]**
Active le mode de lecture programmée ou de lecture aléatoire à la lecture de DC ou MP3. Règle le niveau du noir ou Virtual Surround.
39. **Touche SUBTITLE (SOUS-TITRES) [page 27]**
Appuyer pour sélectionner la langue souhaitée pour les sous-titres.
Touche T-SET (RÉGL. MUNUTERIE) [page 19]
Appuyer pour mettre le magnéscope en mode de veille pour l'enregistrement avec minuterie.
40. **Touche ANGLÉ [page 27]**
Appuyer pour modifier l'angle de la caméra pour voir la séquence lue d'un angle différent.
41. **Touche REPEAT (RÉPÉTITION) [page 25]**
Répète la lecture du disque, du titre, du chapitre ou de la piste en cours.
42. **Touche A-B REPEAT (RÉPÉTITION A-B) [page 25]**
Répète la lecture d'une section sélectionnée.
43. **Touche SEARCH MODE (MODE DE RECHERCHE)**
● **Mode DVD [page 24]**
Appuyer pour accéder à l'affichage de recherche ou le retirer, ce qui permet d'aller directement à un titre/chapitre/piste/durée spécifique.
● **Mode VCR [page 18]**
Appuyer pour effectuer une recherche horaire ou une recherche par index.

44. **Touche CLEAR/C.RESET (LIBÉRER/RÉINIT. CHAÎNES)**
- **Mode DVD [pages 24, 25]**
Appuyer pour réinitialiser le réglage.
 - **Mode VCR [page 16]**
Appuyer pour mettre le compteur à zéro. Appuyer pour quitter l'écran MENU.
45. **Touche RETURN (RETOUR) [page 30]**
- **Mode DVD**
Retourne à l'opération précédente.
46. **Touches des flèches**
Sert à effectuer les réglages en regardant l'affichage sur l'écran d'un téléviseur.
- **Mode DVD [pages 22-31]**
Déplacer le curseur et déterminer sa position.
 - **Mode VCR [page 16]**
- Touches ▼/▲**
Appuyer pour entrer des chiffres au réglage d'un programme (par exemple: réglage de l'horloge ou programme avec minuterie). Appuyer pour sélectionner les modes de réglage du menu sur écran.
- Touche ►**
Au réglage d'un programme (par exemple: réglage de l'horloge ou programme avec minuterie), appuyer pour déterminer la sélection et passer à l'étape suivante à entrer. Appuyer pour déterminer les modes de réglage au menu sur écran. Appuyer pour ajouter ou supprimer des numéros de chaîne pendant le préréglage de chaînes.
- Touche ◀**
Appuyer pour annuler un réglage de programme avec minuterie. Appuyer pour corriger les chiffres au réglage d'un programme (par exemple: réglage de l'horloge ou programme avec minuterie). Appuyer pour ajouter ou supprimer des numéros de chaîne pendant le préréglage de chaînes.
47. **Touche ENTER (ENTRER)**
- **Mode DVD [page 22]**
Appuyer pour accepter un réglage.
48. **Touche ►►**
- **Mode DVD [page 23]**
Appuyer pour avancer rapidement sur un disque. Appuyer sur la touche PAUSE/STEP, puis sur cette touche pour commencer la lecture au ralenti. Appuyer plusieurs fois sur cette touche pour modifier la vitesse de progression du ralenti.
 - **Mode VCR [page 18]**
Appuyer pour faire avancer rapidement la bande, ou visualiser l'image rapidement vers l'avant pendant la lecture (recherche vers l'avant).
49. **Touche PLAY (LECTURE)**
- **Mode DVD**
Appuyer pour démarrer la lecture.
 - **Mode VCR**
Appuyer pour démarrer la lecture.
50. **Touche VCR (MAGNÉSCOPE) [page 12]**
Appuyer pour sélectionner le mode VCR pour la télécommande.
- Il est possible de commuter le mode OUTPUT en appuyant sur la touche OUTPUT du panneau frontal, ou en appuyant sur la touche DVD ou VCR sur la télécommande. **Mais si la touche OUTPUT sur le panneau frontal est pressée en premier, il faudra resélectionner le mode correspondant en appuyant sur la touche DVD ou VCR sur la télécommande.**
51. **Touche PAUSE (PAUSE)**
- **Mode DVD [page 22]**
Appuyer pour faire une pause dans la lecture d'un disque. Appuyer plusieurs fois pour faire avancer l'image DVD pas à pas (ou cadre par cadre).
 - **Mode VCR [page 19]**
Pendant l'enregistrement, appuyer pour arrêter temporairement l'enregistrement (pause). Appuyer une seconde fois pour reprendre la lecture normale. La pause est impossible en enregistrement instantané. Appuyer pendant la lecture de bande pour geler l'image. Appuyer pour faire avancer l'image d'un cadre à la fois en mode de veille.
52. **Touche SLOW (RALENTI) [page 18]**
Pendant la lecture de cassette, appuyer pour visualiser la cassette au ralenti. Appuyer à nouveau pour reprendre la lecture normale. Cette touche n'affecte pas la lecture de DVD.
53. **Touche VCR/TV (MAGNÉSCOPE/TÉLÉVISEUR) [page 19]**
Sélectionner le lecteur de DVD/VCR n'a pas de témoin VCR/TV.
- **Position VCR**
Pour visualiser la lecture, pour suivre des enregistrements vidéo et pour regarder la télévision en utilisant le tuner VCR.
 - **Position TV**
Sert à suivre la télévision ou suivre un programme en enregistreur un autre.
54. **Touche SKIP/CH. (SAUT/CHAÎNE)**
- **Mode DVD**
Appuyer pour sauter des chapitres ou pistes.
 - **Mode VCR**
Appuyer pour changer de chaîne de télévision sur le VCR.
55. **Touche AUDIO [page 27]**
Appuyer pour sélectionner la langue audio ou le mode sonore souhaités.

Remarques

- Pour utiliser la télécommande pour opérer le LECTEUR DVD/MAGNÉSCOPE et ses caractéristiques, appuyer sur DVD sur la télécommande avant d'appuyer sur les autres boutons de fonction du DVD. Vérifier que le témoin SORTIE DVD (DVD OUTPUT) vert est allumé.
- Pour utiliser la télécommande pour opérer le VCR et ses fonctions, appuyer sur VCR sur la télécommande avant d'appuyer sur les autres touches de fonction du VCR. Vérifier que le témoin SORTIE VCR (VCR OUTPUT) vert est allumé.

VUE ARRIÈRE

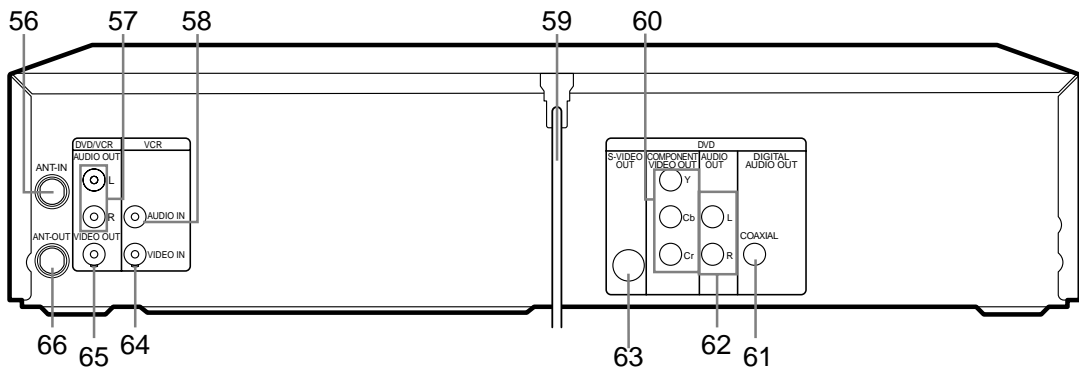

56. PRISE D'ENTRÉE D'ANTENNE (ANT-IN)

Raccorder l'antenne, la boîte de raccordement et la boîte du décodeur satellite.

57. PRISES DE SORTIE AUDIO ANALOGIQUE (DVD/VCR AUDIO OUT)

Raccorder les câbles audio fournis entre ces prises et les prises d'entrée audio du téléviseur ou d'un autre équipement audio.

58. Prise ENTRÉE AUDIO (AUDIO IN)

Raccorder un câble audio en provenance du prise de sortie audio d'un caméscope, d'un autre VCR ou d'une source audio ici.

59. CORDON SECTEUR

Raccorder à une prise murale standard pour alimenter le LECTEUR DVD/MAGNÉSCOPE.

Lecture de DVD seulement

60. PRISES DE SORTIE VIDÉO À COMPOSANTS

Raccorder des câbles vidéo à composants en option entre ces prises et les prises d'entrée vidéo à composants d'un téléviseur.

61. PRISE COAXIAL

Raccorder un câble audio numérique coaxial en option entre cette prise et la prise d'entrée audio numérique coaxiale d'un décodeur ou récepteur audio.

62. Prises SORTIE AUDIO ANALOGIQUE DVD (DVD ANALOG AUDIO OUT)

Raccorder les câbles audio fournis ici et aux prises d'entrée audio d'un téléviseur ou d'un autre équipement audio (DVD seulement).

63. PRISE DE SORTIE VIDÉO-S

Raccorder un câble vidéo-S en option entre ce prise et le prise d'entrée vidéo-S d'un téléviseur. (DVD seulement)

64. PRISE D'ENTRÉE VIDÉO (VIDEO IN)

Raccorder un câble en provenance d'une prise de sortie vidéo d'un caméscope, d'un autre magnétoscope ou d'une source audiovisuelle (lecteur de disque laser, lecteur de disque vidéo etc.)

65. PRISE DE SORTIE VIDÉO (DVD/VCR)

Raccorder le câble vidéo jaune (fourni) entre cette prise et la prise d'entrée vidéo du téléviseur.

66. PRISE DE SORTIE D'ANTENNE (ANT-OUT)

Utiliser le câble coaxial RF fourni pour raccorder cette prise à la prise ANTENNA IN du téléviseur.

Remarque

- Le prise SORTIE VIDÉO-S, le prise COAXIAL et le prise SORTIE VIDÉO À COMPOSANTS sont seulement utiles en mode DVD.

Attention: Ne pas toucher les broches internes des prises sur le panneau arrière. Une décharge électrostatique pourrait endommager le lecteur de manière irréversible.

MISE EN PLACE DES PILES

1. Ouvrir le couvercle du compartiment des piles.
2. Insérer deux piles AA (fournies) en les orientant correctement.
3. Fermer le couvercle.

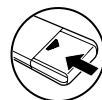
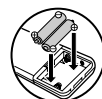
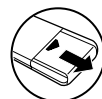

Remarques

- Ne pas mélanger des piles alcalines et des piles au manganèse.
- Ne pas mélanger des piles neuve et des anciennes.

COMMUTATION MAGNÉTOSCOPE/LECTEUR DVD

Ce produit étant une combinaison de magnéscope et de lecteur DVD, le composant à opérer doit d'abord être sélectionné avec la touche SORTIE (OUTPUT).

MODE MAGNÉTOSCOPE

Appuyer sur la touche MAGNÉTOSCOPE (VCR) sur la télécommande.
(Vérifier que le témoin VCR OUTPUT est allumé.)

MODE DVD

Appuyer sur la touche DVD sur la télécommande.
(Vérifier que le témoin DVD OUTPUT est allumé.)

Remarque

- Presser uniquement sur la touche SORTIE (OUTPUT) du panneau frontal n'effectue pas la commutation de mode sur la télécommande. Le mode correct doit aussi toujours être sélectionné sur la télécommande.

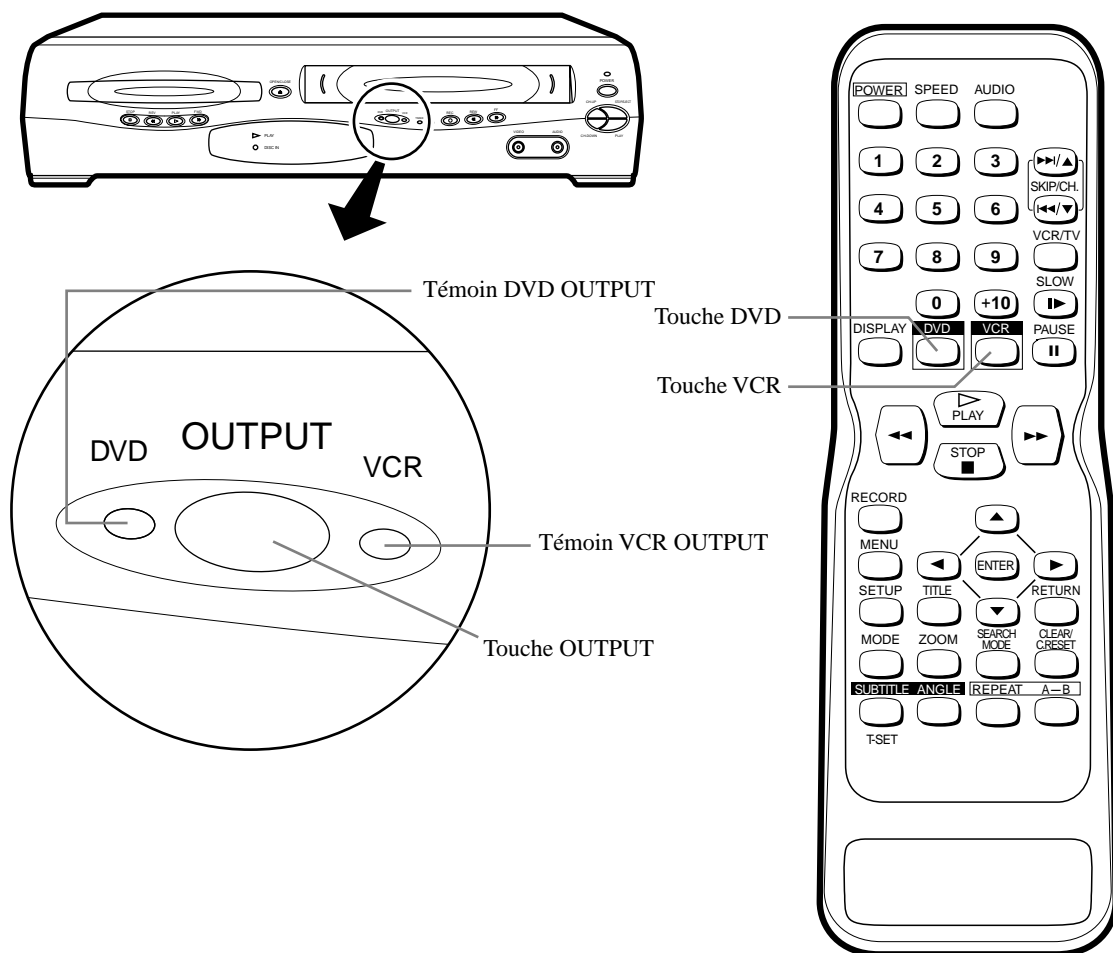

RACCORDEMENTS

ATTENTION:

- Bien mettre hors tension le lecteur de DVD/VCR et l'équipement à raccorder.
- Lire attentivement le mode d'emploi de l'équipement à raccorder.
- Vérifier que les couleurs des prises et fiches correspondent à l'emploi de câbles VIDEO/AUDIO.
- Bien garder les câbles de raccordement du LECTEUR DVD/MAGNÉSCOPE à l'écart du câble d'antenne du téléviseur à l'installation du LECTEUR DVD/MAGNÉSCOPE, car cela pourrait créer une interférence électrique lors de la visualisation de programmes de télévision.

RACCORDEMENT À UN TÉLÉVISEUR SANS BORNES A/V

1. Déconnecter le cordon d'alimentation du téléviseur de la prise murale.
2. Déconnecter l'antenne ou le câble du téléviseur.
3. Raccorder l'antenne ou le câble au jack ANT-IN du LECTEUR DVD/MAGNÉSCOPE.
4. Raccorder le LECTEUR DVD/MAGNÉSCOPE au téléviseur avec le câble RF.
5. Brancher les cordons d'alimentation du LECTEUR DVD/MAGNÉSCOPE et du téléviseur dans des prises murales.

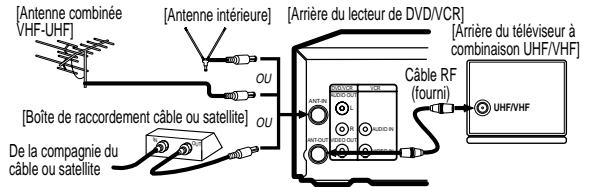

CHAÎNE DE SORTIE RF pour lecteur DVD/MAGNÉSCOPE

1. Raccorder le LECTEUR DVD/MAGNÉSCOPE au téléviseur avec le câble RF (voir les étapes ci-dessus).
 2. Sélectionner la chaîne 3 sur le téléviseur.
 3. Appuyer sur la touche PLAY.
- Si des parasites apparaissent, passer à la chaîne 4 comme chaîne de sortie RF du lecteur DVD/MAGNÉSCOPE en appuyant 3 secondes sur PLAY pendant la lecture sur le MAGNÉSCOPE.
 - Il arrive que la chaîne de sortie RF ne change pas selon la situation (par exemple, lors du réglage de l'alignement avec SKIP/CH. (▲/▼) sur la télécommande ou sur les touches CH-(UP/DOWN) sur le LECTEUR DVD/MAGNÉSCOPE). Dans ce cas, arrêter la lecture, puis la recommencer. Après cela, appuyer 3 secondes sur PLAY sur le MAGNÉSCOPE.
 - En cas de panne d'électricité ou si le LECTEUR DVD/MAGNÉSCOPE est débranché plus de 30 secondes, la chaîne de sortie RF reviendra à CH3.

Remarque pour l'installateur du système de télévision par câble

Ce rappel est fourni pour attirer l'attention de l'installateur du système de télévision par câble sur l'Article 820-40 de NEC qui donne des directives pour la mise à la terre correcte et, en particulier, spécifie que la mise à la terre du câble doit être raccordée au système de mise à la terre de l'immeuble, aussi près que possible du point d'entrée du câble.

RACCORDEMENT À UN TÉLÉVISEUR

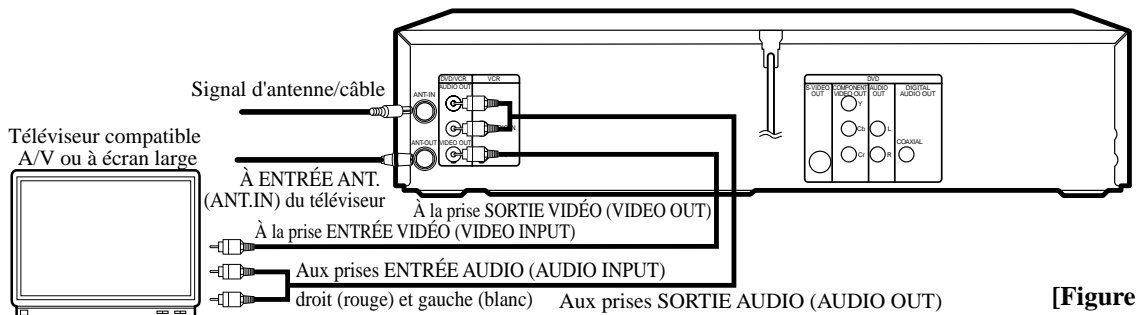

[Figure 1]

Remarque

- Raccorder le lecteur DVD/MAGNÉSCOPE directement à un téléviseur. Si les câbles A/V sont d'abord raccordés à un magnétoscope, l'image pourra être déformée à cause du système de protection contre la copie.

RACCORDEMENT À UN TÉLÉVISEUR À PRISE D'ENTRÉE VIDÉO-S OU PRISES D'ENTRÉE VIDÉO À COMPOSANTS

POUR LES TÉLÉVISEURS À PRISE D'ENTRÉE VIDÉO-S

Utiliser un câble Vidéo-S (disponible dans le commerce) à la place du câble vidéo jaune pour obtenir des images de meilleure qualité.

Le raccordement Vidéo-S fournit seulement la vidéo (image) en mode DVD du lecteur DVD/MAGNETOSCOPE. Aussi, pour utiliser la fonction VCR ou visualiser des chaînes de télévision sur le lecteur DVD/MAGNETOSCOPE, il faudra encore raccorder un câble RF entre la prise SORTIE D'ANTENNE (ANT-OUT) du lecteur DVD/MAGNETOSCOPE et la prise d'entrée d'antenne du téléviseur, ou raccorder le câble vidéo jaune comme décrit plus haut (Figure 1). Voir la page 13 pour le raccordement du câble RF fourni.

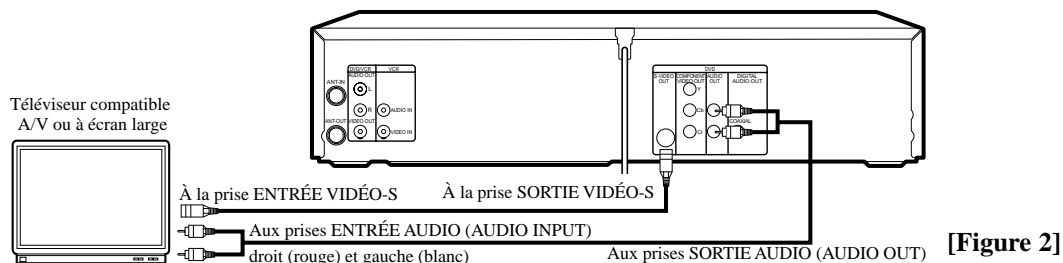

POUR LES TÉLÉVISEURS À PRISE D'ENTRÉE VIDÉO À COMPOSANTS

Utiliser un câble vidéo à composants (disponible dans le commerce) au lieu du câble vidéo DVD/MAGNETOSCOPE jaune et la prise VIDÉO-S (S-VIDEO) pour obtenir une meilleure qualité d'image.

Le raccordement vidéo à composants fournit seulement la vidéo (image) en mode DVD du lecteur DVD/MAGNETOSCOPE. Aussi, pour utiliser la fonction VCR ou visualiser des chaînes de télévision sur le lecteur DVD/MAGNETOSCOPE, il faudra encore raccorder un câble RF entre la prise SORTIE D'ANTENNE (ANT-OUT) du lecteur DVD/MAGNETOSCOPE et la prise d'entrée d'antenne du téléviseur, ou raccorder le câble vidéo VCR jaune comme décrit plus haut (Figure 1). Voir la page 13 pour le raccordement du câble RF fourni.

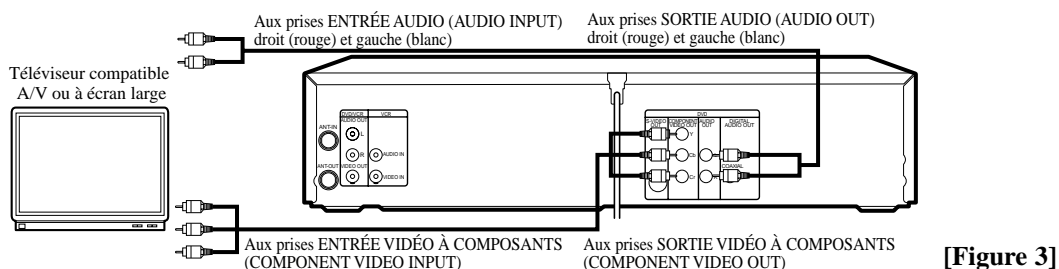

RACCORDEMENT À UN AMPLIFICATEUR STÉRÉO AVEC PRISES D'ENTRÉE NUMÉRIQUE TEL QUE PLATINE MD OU PLATINE DAT

Utiliser un câble audio numérique coaxial (disponible dans le commerce) pour les raccordements audio. Raccordement à un amplificateur avec prises d'entrée numérique tel que platine MD ou platine DAT.

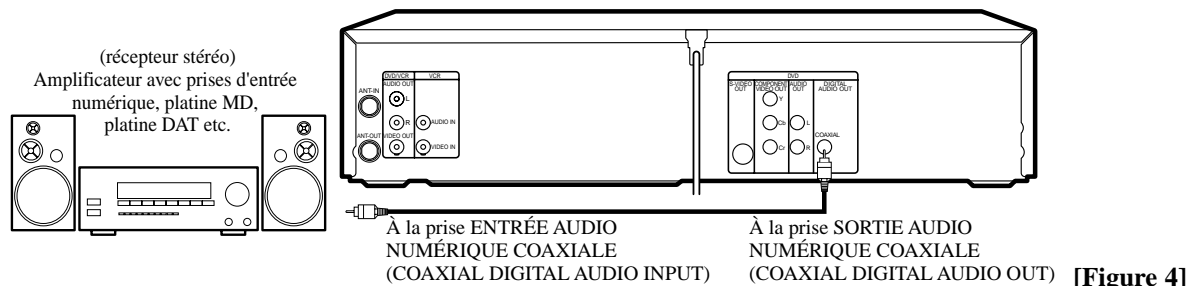

Remarques

- La source audio sur un disque en format Dolby Digital 5,1 canaux ne peut pas être enregistrée sous forme de son numérique par une platine MD ou DAT.
- Désactiver Dolby Digital pour la sortie audio en mode de configuration. La lecture d'un disque DVD avec des réglages incorrects peut provoquer des parasites et aussi endommager les enceintes. (Voir la page 29 pour désactiver Dolby Digital (HF).)

RACCORDEMENT À UN RÉCEPTEUR AVEC DÉCODEUR DOLBY DIGITAL

À l'emploi du lecteur DVD/MAGNÉSCOPE pour lire un disque DVD en mode ambiophonique Dolby Digital 5,1 canaux, le lecteur DVD/MAGNÉSCOPE fournit une chaîne de données Dolby Digital de sa prise SORTIE AUDIO NUMÉRIQUE COAXIALE (COAXIAL DIGITAL AUDIO OUT). En raccordant le lecteur DVD/MAGNÉSCOPE à un récepteur Dolby Digital, il est possible d'obtenir une ambiance plus convaincante et réaliste avec un son ambiophonique de haute qualité, comme dans les cinémas.

Utiliser un câble audio numérique coaxial (disponible dans le commerce) pour les raccordements audio.

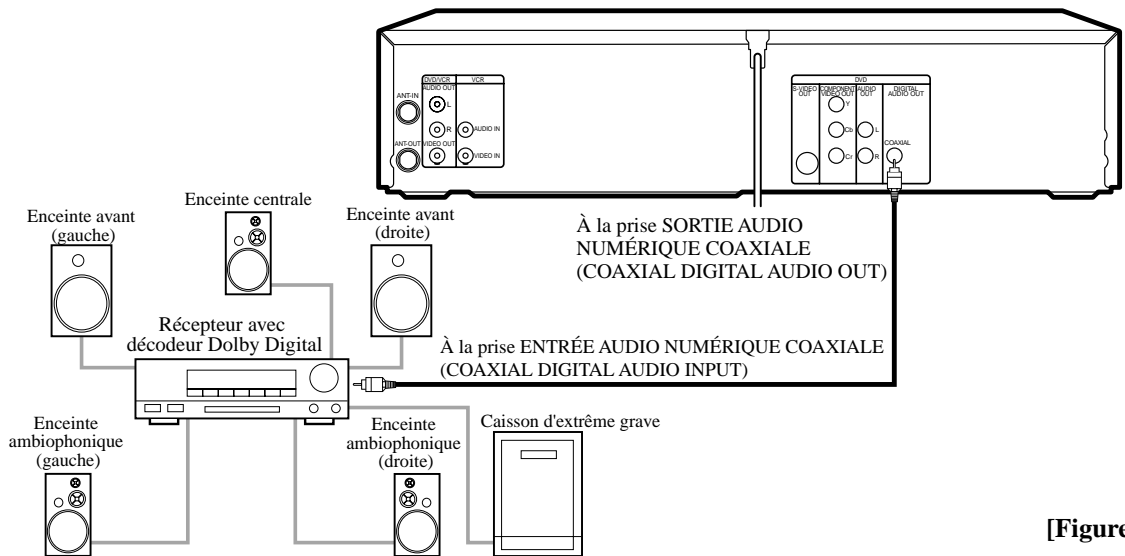

[Figure 5]

- Si la sortie est audio Dolby Digital, raccorder au décodeur Dolby Digital et régler Dolby Digital à EF (OUI) pour la sortie audio en mode de configuration.
- Sauf en cas de raccordement à un récepteur Dolby Digital, régler DOLBY DIGITAL à HF (NON) pour la sortie audio en mode de configuration. La lecture d'un DVD avec des réglages incorrects peut produire des parasites, et aussi endommager les enceintes.

Fabriqué sous licence de Dolby Laboratories. "Dolby" et le symbole double D sont des marques de commerce de Dolby Laboratories.

RACCORDEMENT À UN SYSTÈME AUDIO ANALOGIQUE

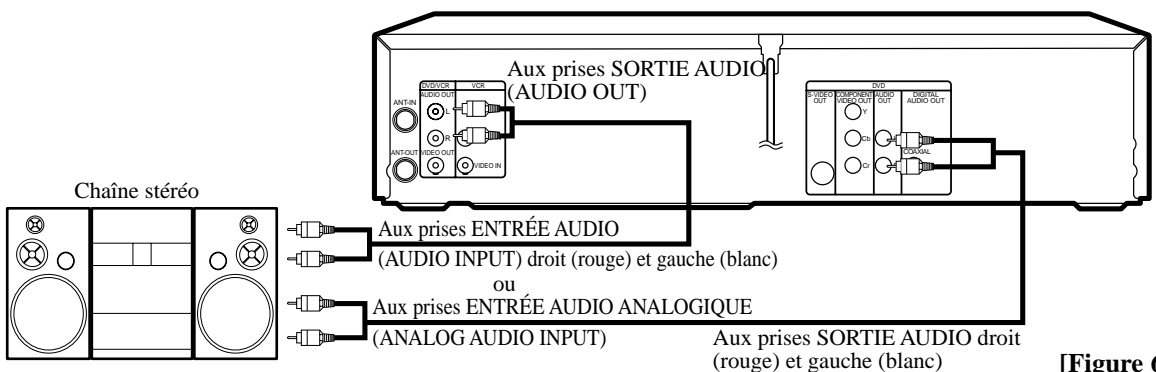

[Figure 6]

Remarques

- Bien mettre tous les composants de la chaîne hors tension avant de raccorder de nouveaux composants.
- Consulter le guide d'utilisation pour la chaîne stéréo et tous les autres composants à raccorder au LECTEUR DVD/MAGNÉSCOPE.

RÉGLAGES

RÉGLAGE AUTOMATIQUE DES CANAUX

VCR

Le syntoniseur peut être programmé automatiquement pour balayer seulement les chaînes disponibles dans la région.

- La programmation de la mémoire des canaux n'est PAS nécessaire quand le MAGNÉSCOPE est raccordé à une boîte de raccordement câble ou satellite comme sous "RACCORDEMENT À UN TÉLÉVISEUR SANS BORNES A/V" à la page 13. Dans ce cas, sélectionner le canal 3. Alors, le canal à enregistrer ou visualiser peut être sélectionné de la câblesélecteur ou le récepteur d'antenne parabolique.
- Si des parasites apparaissent, passer au canal 4 pour le canal de sortie RF du MAGNÉSCOPE en appuyant sur PLAY 3 secondes pendant la lecture. Puis, sélectionner le même canal (CH4) sur le téléviseur.
- Suivre une fois la procédure ci-dessous. La répéter seulement en cas de panne de courant ou si le MAGNÉSCOPE reste débranché plus de 30 secondes. (Dans les deux cas, les canaux programmés seront effacés.)
- La procédure ci-dessous doit être suivie avant d'essayer de lire ou d'enregistrer une vidéocassette. Pour lire ou enregistrer une vidéocassette AVANT de programmer le syntoniseur il est possible de l'annuler en appuyant sur CLEAR/C.RESET.

1 L'antenne ou câble doivent être raccordés au MAGNÉSCOPE en premier. Ensuite, raccorder la prise d'alimentation du lecteur DVD/MAGNÉSCOPE à une prise murale ordinaire.

2 Mettre le téléviseur sous tension et le régler au canal 3.

- Si des parasites apparaissent, passer au canal 4 pour le canal de sortie RF du VCR en appuyant sur PLAY 3 secondes pendant la lecture. Puis, sélectionner la même canal (CH4) sur le téléviseur. (Voir "CANAL DE SORTIE RF" à la page 13 pour les détails.)

3 Mettre le MAGNÉSCOPE sous tension en appuyant sur la touche POWER. Le témoin POWER s'allumera.

- 4** Sélectionner la langue sur l'écran ("ENGLISH", "FRANÇAIS" ou "ESPAÑOL") en appuyant sur la touche ▲ ou ▼. Puis, appuyer sur ►.

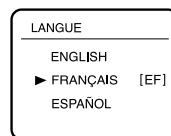

- 5** Commencer le préréglage des canaux en appuyant une fois sur la touche ►. Le syntoniseur balaie et mémorise tous les canaux actifs dans la région.

- Le MAGNÉSCOPE fait la différence entre les canaux de télévision standard et les canaux.

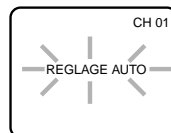

- 6** Après le balayage, le syntoniseur s'arrête au canal à numéro le plus bas mémorisé. L'écran du téléviseur revient au mode TV.

- Si "REGLAGE AUTO" réapparaît sur l'écran du téléviseur, vérifier le raccordement des câbles. Appuyer à nouveau sur ► et sur la touche VCR recommencer le préréglage.

POUR SÉLECTIONNER LE CANAL DÉSIRÉ

Le canal désiré peut être choisi avec les touches SKIP/CH. (▲/▼) ou directement en appuyant sur les touches numériques de la télécommande.

Remarque sur l'emploi des touches numériques:

- À la sélection des canaux à numéro supérieur à 99, entrer les numéros de canal sous forme de nombre de trois chiffres. (Par exemple: 117, appuyer sur 1, 1, 7.)
- Les numéros de canal à un chiffre doivent être précédés d'un zéro (par ex.: 02, 03, 04 etc.).

POUR PRÉRÉGLER À NOUVEAU LES CANAUX

- 1** Appuyer sur la touche MENU jusqu'à ce que le menu principal apparaisse. (Si l'horloge est déjà réglée, appuyer une seule fois. Sinon, il faut appuyer deux fois.)

- 2** Sélectionner "REGLAGE CANAUX" en appuyant sur ▲ ou ▼. Puis, appuyer sur ►.

- 3** Sélectionner "REGLAGE AUTO" en appuyant sur ▲ ou ▼. Puis, appuyer sur ►.

- Après le balayage, le tuner s'arrête au canal à numéro le plus bas mémorisé.

POUR AJOUTER/SUPPRIMER DES CANAUX

Pendant le balayage, certains canaux peuvent être sautés parce que leur signal est faible. Elles peuvent cependant être ajoutés manuellement dans la mémoire du MAGNÉSCOPE.

- 1 Appuyer sur la touche MENU jusqu'à ce que le menu principal s'affiche. (Si l'horloge est déjà réglée, appuyer une seule fois. Sinon, il faut appuyer deux fois.)

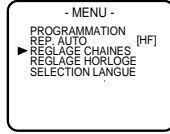

- 2 Sélectionner "REGLAGE CHAINES" en appuyant sur ▲ ou ▼. Puis, appuyer sur ►.
- 3 Sélectionner "REGLAGE MANUEL" en appuyant sur ▲ ou ▼. Puis, appuyer sur ►.
- 4 Entrer le numéro du canal désiré en appuyant sur ▲ ou ▼.
- 5 L'ajouter ou le supprimer de la mémoire en appuyant sur ► ou ◀ de sorte que respectivement "AJOUT" ou "ANNUL." clignote sur l'écran du téléviseur.
- 6 Quitter le mode de préréglage en appuyant sur la touche CLEAR/C.RESET.

CHANGEMENT DE LA LANGUE SUR ÉCRAN

VCR

- 1 Appuyer deux fois sur la touche MENU pour afficher le menu principal. (Si l'horloge est déjà réglée, il suffit d'appuyer une fois.)
 - 2 Sélectionner "SELECTION LANGUE" en appuyant sur ▲ ou ▼. Puis, appuyer sur ►.
 - 3 Sélectionner "ENGLISH", "FRANCAIS" ou "ESPAÑOL" en appuyant sur ▲ ou ▼. Puis, appuyer sur la touche CLEAR/C.RESET.
- Si Espanol ou Français a été accidentellement sélectionné alors que English est requis: Appuyer sur la touche MENU et sélectionner SELECT. IDIOMA ou SELECTION LANGUE. Appuyer sur ►, et sélectionner ENGLISH en appuyant sur ▲ ou ▼. Enfin, appuyer sur CLEAR/C.RESET.

RÉGLAGE DE L'HORLOGE

VCR

- 1 Appuyer sur la touche MENU pour sélectionner le menu principal.
- Si l'horloge n'est pas réglée, le menu REGLAGE HORLOGE apparaît en premier. Dans ce cas, passer à l'étape [3].

- 2 Sélectionner "REGLAGE HORLOGE" en appuyant sur ▲ ou ▼. Puis, appuyer sur ►.

- 3 Régler l'horloge.

1) Régler le mois.

Appuyer plusieurs fois sur ▲ ou ▼. Puis, appuyer sur ►.

2) Régler le jour.

Appuyer plusieurs fois sur ▲ ou ▼. Puis, appuyer sur ►.

3) Régler l'année.

Appuyer plusieurs fois sur ▲ ou ▼. Puis, appuyer sur ►. Le jour de la semaine apparaîtra automatiquement.

4) Régler les heures.

Appuyer plusieurs fois sur ▲ ou ▼. Puis, appuyer sur ►.

5) Régler les minutes.

Appuyer plusieurs fois sur ▲ ou ▼. Puis, appuyer sur ►.

6) Régler AM ou PM.

Appuyer plusieurs fois sur ▲ ou ▼.

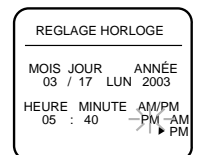

- Pour revenir en arrière d'une étape, appuyer sur ◀.

- 4 Démarrer l'horloge en appuyant sur la touche CLEAR/C.RESET ou ►.

FONCTIONS DE LECTURE

LECTURE NORMALE

VCR

1 Insérer une vidéocassette préenregistrée. Le lecteur DVD/MAGNÉSCOPE se mettra sous tension.

- Si la languette de la cassette est retirée, le VCR commencera la lecture automatiquement.

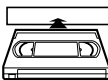

2 Mettre le téléviseur sous tension et le régler au canal 3.

- Si des parasites apparaissent, passer au canal 4 pour le canal de sortie RF du MAGNÉSCOPE en appuyant sur PLAY 3 secondes pendant la lecture. Puis, sélectionner le même canal (CH4) sur le téléviseur. (Voir "CANAL DE SORTIE RF" à la page 13 pour les détails.)

3 Commencer la lecture en appuyant sur PLAY.

- L'ajustement de l'alignement sera effectué automatiquement (fonction d'alignement numérique) au démarrage de la lecture. Pour ajuster l'alignement manuellement, appuyer sur SKIP/CH. (▲/▼) sur la télécommande ou sur les touches CH-(UP/DOWN) sur le MAGNÉSCOPE.
- Quand la bande arrive à sa fin, le MAGNÉSCOPE la rebobine automatiquement jusqu'à son début, éjecte la vidéocassette et se met hors tension.

4 Pour arrêter la lecture, appuyer sur la touche STOP.

- Si aucun symbole correspondant n'apparaît à la pression de touches comme PLAY, RECORD, ►► ou ◀◀, cela signifie qu'il n'y a pas de cassette dans le MAGNÉSCOPE. Insérer une vidéocassette.

Remise à zéro du compteur

- Le compteur peut être remis à zéro en appuyant sur CLEAR/C.RESET sur la télécommande.

IMAGE FIXE/RALENTI

L'image peut être gelée sur l'écran du téléviseur en appuyant sur la touche PAUSE pendant la lecture.

- L'image peut aussi être avancée cadre par cadre en appuyant sur PAUSE en mode Image fixe.
- L'alignement d'une image fixe ne peut pas être ajusté manuellement. Mais si l'image commence à vibrer verticalement en mode Image fixe, la stabiliser en appuyant sur les touches SKIP/CH. (▲/▼) sur la télécommande ou sur les touches CH-(UP/DOWN) sur le MAGNÉSCOPE.
- Si l'image est déformée ou défile verticalement, ajuster la commande de maintien vertical sur le téléviseur, s'il en est pourvu.
- Les images peuvent être visualisées au ralenti en appuyant sur la touche SLOW en mode de lecture ou image fixe.
- Si une barre parasite apparaît sur l'écran du téléviseur, elle peut être réduite en appuyant sur les touches SKIP/CH. (▲/▼) sur la télécommande ou sur les touches CH-(UP/DOWN) sur le MAGNÉSCOPE.
- Une fois que le VCR est resté en mode Image fixe/ralenti pendant 5 minutes, il s'arrêtera automatiquement pour protéger la bande et la tête vidéo contre les dommages.
- Pour revenir en lecture, appuyer sur la touche PLAY.

LECTURE RÉPÉTÉE AUTOMATIQUE

VCR

Cette fonction permet de lire une cassette encore et encore.

1 Sélectionner le menu principal en appuyant sur la touche MENU.

2 Sélectionner "REP. AUTO" en appuyant sur ▲ ou ▼.

3 Commencer la lecture répétée automatique en appuyant sur ► de sorte que [M] apparaisse à côté de "REP. AUTO".

- Si le menu sur écran subsiste, appuyer sur la touche CLEAR/C.RESET pour quitter le menu.
- Pour annuler le mode Répétition automatique, appuyer sur ► à l'étape [3] de sorte que [A] apparaisse à côté de "REP. AUTO".

FONCTIONS DE RECHERCHE

VCR

RECHERCHE D'IMAGE

Pour sauter ou répéter une scène pendant la lecture, appuyer sur ►► ou ◀◀.

- Une seconde pression, et le VCR commencera la recherche à super grande vitesse (en modes LP/SLP seulement).

RECHERCHE PAR INDEX

Une marque index est assignée au début de chaque enregistrement effectué. Il est possible de sauter à un point spécifique marqué en procédant comme suit.

1 Appuyer sur la touche SEARCH MODE pour faire apparaître le menu de recherche par index.

2 Entrer le nombre d'enregistrements à sauter souhaité en appuyant sur ▲ ou ▼ dans les 30 secondes.

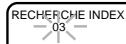

3 Appuyer sur ► ou ◀ pour démarrer la recherche par index.

- Pour avancer, appuyer sur ►.
- Pour reculer, appuyer sur ◀.
- Pour arrêter la recherche par index, appuyer sur STOP.
- Après la recherche par index, le MAGNÉSCOPE lira automatiquement la vidéocassette.

RECHERCHE HORAIRE

Cette fonction permet de se rendre à un point spécifique sur la bande en entrant la durée exacte à sauter pour atteindre ce point.

1 Appuyer deux fois sur la touche SEARCH MODE pour faire apparaître le menu de recherche horaire.

2 Entrer la durée souhaitée en appuyant sur ▲ ou ▼ dans les 30 secondes.



3 Appuyer sur ► ou ◀ pour démarrer la recherche horaire.

- Pour avancer, appuyer sur ►.
- Pour reculer, appuyer sur ◀.
- Pour arrêter la recherche horaire, appuyer sur STOP.
- Après la recherche horaire, le MAGNÉSCOPE lira automatiquement la vidéocassette.

FONCTION D'ENREGISTREMENT

Un DVD ne peut pas être copié sur une videocassette **VCR**

Il peut être ILLÉGAL d'enregistrer des matériaux sous droits d'auteur sans l'accord du titulaire de ces droits.

Prévention de l'effacement accidentel. Afin d'empêcher l'enregistrement accidentel sur une videocassette déjà enregistrée, enlever sa languette de sécurité. Pour pouvoir enregistrer par la suite, recouvrir le trou de ruban adhésif.

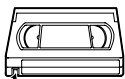

Languette de sécurité contre l'enregistrement

Avant l'enregistrement, vérifier:

- La chaîne souhaitée est sélectionnée en appuyant les touches numériques sur la télécommande ou les touches SKIP/CH.(▲/▼). (Si le MAGNÉSCOPE a été raccordé au câblosélecteur ou au récepteur d'antenne parabolique sous "RACCORDEMENT À UN TÉLÉVISEUR SANS BORNES A/V" à la page 13, sélectionner le canal 3 sur le téléviseur, et le canal ENTRÉE (INPUT) spécifique assignée au câblosélecteur ou au récepteur d'antenne parabolique sur le lecteur DVD/MAGNÉSCOPE. Puis sélectionner le canal à enregistrer avec le câblosélecteur ou récepteur d'antenne parabolique. Dans ce cas, il est possible d'enregistrer et de visualiser SEULEMENT le MÊME canal.)
- Si des parasites apparaissent, passer au canal 4 pour le canal de sortie RF du MAGNÉSCOPE en appuyant sur PLAY 3 secondes pendant la lecture. Puis, sélectionner la même canal (CH4) sur le téléviseur.
- Il y a une videocassette avec languette de sécurité dans le lecteur DVD/MAGNÉSCOPE.
- La vitesse d'enregistrement souhaitée est sélectionnée en mode SP (lecture standard) ou SLP (lecture super longue) en appuyant sur la touche SPEED sur la télécommande.

Vitesse de la bande	Durée d'enregistrement/lecture		
Type de videocassette	T60	T120	T160
Mode SP	1 heure	2 heures	2-2/3 heures
Mode SLP	3 heures	6 heures	8 heures

ENREGISTREMENT NORMAL **VCR**

1 Commencer l'enregistrement en appuyant sur la touche RECORD. Le témoin REC s'allume.

- Pour arrêter temporairement l'enregistrement ou le reprendre, appuyer sur la touche PAUSE. Si le MAGNÉSCOPE reste en mode Pause pendant 5 minutes, il s'arrête automatiquement pour protéger la bande et la tête vidéo contre les dommages.

2 Appuyer sur la touche STOP une fois l'enregistrement achevé.

Remarques

- Pour visualiser un autre programme pendant l'enregistrement, sélectionner la chaîne souhaitée sur le téléviseur. Si des parasites apparaissent, appuyer sur VCR/TV.
- C'est impossible à l'emploi d'une boîte câble ou d'une boîte satellite.

OTR (enregistrement instantané) **VCR**

Cette fonction permet de régler simplement la longueur d'enregistrement en appuyant sur la touche REC du MAGNÉSCOPE.

1 Appuyer sur la touche REC pour activer OTR. Le témoin MINUTERIE (TIMER) s'allume. Modifier la longueur d'enregistrement en appuyant plusieurs fois sur la touche REC.

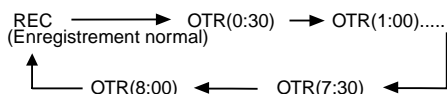

- Si la bande arrive à sa fin en OTR, le MAGNÉSCOPE s'arrêtera, éjectera la videocassette et commutera automatiquement au mode DVD avec le témoin MINUTERIE (TIMER) clignotant. (Si le DVD est hors tension, le MAGNÉSCOPE passera en état STANDBY.)
- Quand l'OTR est terminé, le MAGNÉSCOPE se met automatiquement hors tension. Pour le réutiliser, appuyer sur T-SET sur la télécommande, ou STOP/EJECT sur le LECTEUR DVD/MAGNÉSCOPE.

ENREGISTREMENT AVEC MINUTERIE **VCR**

Le MAGNÉSCOPE peut être réglé pour commencer l'enregistrement en l'absence de l'utilisateur. Huit programmes sont réglables pour enregistrer des jours spécifiques, tous les jours ou toutes les semaines pendant une période d'un an.

Si l'horloge n'est pas encore réglée, "REGLAGE HORLOGE" apparaît. Dans ce cas, suivre les étapes [3] et [4] de la section "REGLAGE DE L'HORLOGE" à la page 18. Ensuite, régler l'enregistrement avec minuterie.

1 Insérer une videocassette à languette de sécurité intacte dans le lecteur DVD/MAGNÉSCOPE.

2 Appuyer sur la touche MENU pour sélectionner le menu principal.

3 Sélectionner "PROGRAMMATION" en appuyant sur ▲ ou ▼. Ensuite, appuyer sur ►. L'écran de configuration s'affiche.

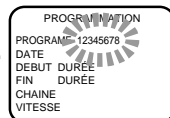

4 Régler la minuterie.

- Pour revenir en arrière d'une étape, appuyer sur ◀.

1) Régler le numéro de programme (1-8)

Un numéro de programme non affecté clignote. Appuyer plusieurs fois sur ▲ ou ▼ pour obtenir le numéro de programme souhaité. Puis, appuyer sur ►.

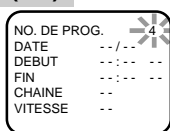

2) Régler la fréquence de l'enregistrement

Pour une fois: Appuyer sur ▲ ou ▼ pour pointer sur "NORMAL".
 Appuyer quotidiennement (lundi-vendredi): Appuyer sur ▲ ou ▼ pour pointer sur "QUOTIDIEN".
 Pour hebdomadaire: Appuyer sur ▲ ou ▼ pour pointer sur "HEBDO". Puis, appuyer sur ►.

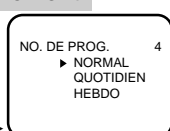

3) Régler la date

D'abord, appuyer sur ▲ ou ▼ pour le mois. Puis, appuyer sur ►. Ensuite, appuyer sur la touche ▲ ou ▼ pour le jour. Puis, appuyer sur ►.

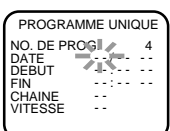

4) Régler l'heure de commencement

D'abord, appuyer sur ▲ ou ▼ pour les heures. Puis, appuyer sur ►. Ensuite, appuyer sur ▲ ou ▼ pour les minutes. Puis, appuyer sur ►. Alors, appuyer sur ▲ ou ▼ pour AM ou PM. Puis, appuyer sur ►.

PROGRAMME UNIQUE	
NO. DE PROG.	4
DATE	05/13 LUN
DEBUT	---
FIN	---
CHAINE	---
VITESSE	---

5) Régler l'heure de fin

Suivre les mêmes instructions que pour "Réglage de l'heure de commencement" pour régler l'heure de fin.

PROGRAMME UNIQUE	
NO. DE PROG.	4
DATE	05/13 LUN
DEBUT	07:30 PM
FIN	---
CHAINE	---
VITESSE	---

6) Régler le numéro de chaîne

Appuyer plusieurs fois sur ▲ ou ▼ pour le numéro du canal souhaité. Puis, appuyer sur ►. Si le lecteur DVD/MAGNÉSCOPE est connecté le câblesélection ou le récepteur d'antenne parabolique comme en "RACCORDEMENT DU LECTEUR DVD/VCR À UN TÉLÉVISEUR" à la page 14, régler le DVD/VCR au canal 3 ou 4, c.-à-d. le même canal que le canal de sortie RF du lecteur DVD/MAGNÉSCOPE. Puis, sélectionner le canal à enregistrer avec le câblesélection ou le récepteur d'antenne parabolique. Laisser le câblesélection ou le récepteur d'antenne parabolique pour l'enregistrement avec minuterie.

PROGRAMME UNIQUE	
NO. DE PROG.	4
DATE	05/13 LUN
DEBUT	07:30 PM
FIN	08:30 PM
CHAINE	---
VITESSE	---

7) Régler la vitesse de défilement de la bande.

Appuyer plusieurs fois sur ▲ ou ▼ pour obtenir la vitesse de défilement souhaitée. Puis, appuyer sur ►.

PROGRAMME UNIQUE	
NO. DE PROG.	4
DATE	05/13 LUN
DEBUT	07:30 PM
FIN	08:30 PM
CHAINE	---
VITESSE	SP SLP

5 Pour régler un autre programme, répéter l'étape [4]. Pour quitter, appuyer sur la touche CLEAR/C.RESET.

6 Appuyer sur T-SET pour régler la minuterie.

- Le témoin MINUTERIE (TIMER) sur le LECTEUR DE DVD/VCR s'allume. **L'ENREGISTREMENT AVEC MINUTERIE NE SERA ACTIVÉ QUE SI T-SET EST PRESSÉ.**

CONSEILS POUR L'ENREGISTREMENT AVEC MINUTERIE

VCR

- En cas de panne d'électricité ou si le lecteur DVD/MAGNÉSCOPE reste débranché pendant plus de 30 secondes, le réglage de l'horloge et tous les réglages de minuterie seront perdus.
- Si la bande arrive à sa fin pendant l'ENREGISTREMENT AVEC MINUTERIE (TIMER RECORDING), le lecteur DVD/MAGNÉSCOPE s'arrête, éjecte la vidéocassette et commute automatiquement au mode DVD alors que le témoin MINUTERIE (TIMER) clignote. (Si le lecteur DVD est hors tension, le MAGNÉSCOPE passera en état STANDBY.).
- S'il n'y a pas de vidéocassette dans le lecteur DVD/MAGNÉSCOPE ou si elle n'a pas de languette de sécurité, le témoin MINUTERIE (TIMER) clignotera et l'enregistrement avec minuterie sera inopérant. Insérer une vidéocassette enregistrable.

- Une fois tous les enregistrements avec minuterie terminés, le témoin MINUTERIE (TIMER) clignotera. Pour réutiliser le lecteur DVD/MAGNÉSCOPE de manière ordinaire, appuyer sur la touche T-SET pour arrêter le clignotement du témoin MINUTERIE (TIMER), puis sur la touche VCR/TV pour sélectionner la position VCR. Le témoin VCR/TV apparaîtra. Sélectionner le mode VCR ou DVD, puis continuer avec les autres fonctions comme indiqué dans ce guide d'utilisation.

- Quand des enregistrements avec minuterie sont réglés, le témoin MINUTERIE (TIMER) s'allume. Pour utiliser le lecteur de DVD/MAGNÉSCOPE de manière ordinaire jusqu'à l'heure de l'enregistrement, appuyer sur la touche T-SET de sorte que le témoin MINUTERIE (TIMER) disparaisse. Appuyer sur la touche VCR/TV pour sélectionner la position VCR. Sélectionner le mode VCR ou DVD, puis continuer avec les autres fonctions comme indiqué dans ce guide d'utilisation.

Pour utiliser le lecteur DVD pendant un enregistrement avec minuterie du magnéscope ou quand le témoin MINUTERIE (TIMER) est allumé ou clignote.

- Le lecteur DVD est utilisable quand le témoin MINUTERIE (TIMER) est allumé ou clignote, ou pendant un enregistrement avec minuterie. Appuyer sur la touche POWER pour mettre le lecteur de DVD sous tension. Appuyer sur la touche DVD sur la télécommande pour choisir le mode DVD, puis continuer avec les autres fonctions DVD comme indiqué dans ce guide. La MINUTERIE (TIMER) ne doit pas être coupée pour pouvoir utiliser le lecteur DVD.

POUR ARRÊTER UN PROGRAMME AVEC MINUTERIE AUTOMATIQUE DÉJÀ COMMENCÉE

Appuyer sur STOP/EJECT sur le LECTEUR DVD/MAGNÉSCOPE.

POUR CONTRÔLER, CORRIGER OU ANNULER UN PROGRAMME AVEC MINUTERIE AUTOMATIQUE

1 Appuyer sur T-SET.

- Si le mode de sortie du DVD est sélectionné, il faudra commuter au mode VCR en appuyant sur VCR sur la télécommande ou sur OUTPUT (SORTIE) sur le MAGNÉSCOPE.

2 Sélectionner le menu principal en appuyant sur la touche MENU.

3 Sélectionner "PROGRAMMATION" en appuyant sur ▲ ou ▼. Puis appuyer sur ►.

4 Sélectionner le numéro de programme à contrôler en appuyant sur ▲ ou ▼.

- Les détails du programme sélectionné apparaissent sur l'écran du téléviseur.
- Passer au chiffre à modifier en appuyant sur ► ou ◀. Puis entrer le numéro correct en appuyant sur ▲ ou ▼.
- Tout le programme peut être supprimé en appuyant sur ◀ pendant le clignotement du numéro du programme.

5 Appuyer sur la touche CLEAR/C.RESET pour quitter.

6 Appuyer sur la touche T-SET pour revenir en mode d'attente de minuterie.

FONCTIONS SPÉCIALES

COPIE D'UNE VIDEOCASSETTE

VCR

Il est possible de faire des copies des vidéocassettes faites par des amis ou membres de la famille pour s'amuser.

Un DVD ne peut pas être copié sur une vidéocassette.

Attention:

Les enregistrements non autorisés de vidéocassette sous copyright peuvent constituer une infraction aux lois sur le copyright.

Raccorder le lecteur de MAGNÉSCOPE enregistreur (cet appareil), le magnéscope lecteur (autre source) et le téléviseur selon le schéma suivant.

- Les prises d'entrée AUDIO/VIDEO sur le panneau frontal du lecteur DVD/MAGNÉSCOPE sont utilisables à la place des prises à l'arrière.

[Magnéscope enregistreur]
(cet appareil)

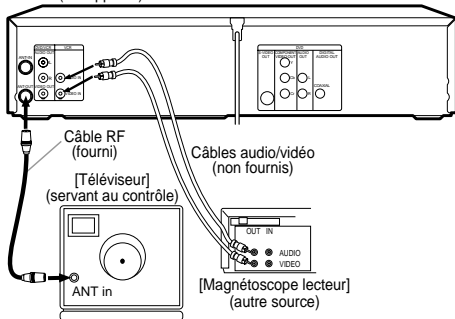

- 1 Insérer une vidéocassette préenregistrée dans le magnéscope lecteur.
- 2 Insérer une vidéocassette avec languette de sécurité dans le magnéscope enregistreur.
- 3 Appuyer sur la touche SPEED sur le magnéscope enregistreur pour sélectionner la vitesse d'enregistrement souhaitée (SP/SLP).
- 4 Sélectionner la position "L1" ou "L2" sur le magnéscope enregistreur.

- A l'emploi des prises d'entrée A/V à l'arrière du lecteur de DVD/VCR, sélectionner la position "L1" en appuyant sur [0], [0] et [1] sur la télécommande ou sur les touches CH-(UP/DOWN).
- A l'emploi des prises d'entrée A/V sur le panneau frontal du lecteur DVD/MAGNÉSCOPE, sélectionner la position "L2" en appuyant sur [0], [0] et [2] sur la télécommande ou sur les touches CH-(UP/DOWN).

- 5 Appuyer sur REC sur le magnéscope d'enregistrement.

- 6 Commencer la lecture de la cassette sur le magnéscope lecteur.

- Pour obtenir les meilleurs résultats pendant la copie, utiliser les commandes du panneau frontal du lecteur de VCR quand c'est possible. La télécommande peut affecter le fonctionnement du magnéscope.
- Toujours utiliser des câbles blindés de qualité vidéo avec connecteurs de type RCA. Les câbles audio standard ne sont pas recommandés.
- Un lecteur de disque vidéo, un récepteur satellite ou un autre composant audio/vidéo avec sorties A/V est utilisable à la place du magnéscope lecteur.

POUR CONTRÔLER L'ENREGISTREMENT

- 1 Mettre le téléviseur sous tension et le régler à la chaîne 3.

- Si des parasites apparaissent, passer à la chaîne 4 pour la chaîne de sortie RF du VCR en appuyant sur PLAY 3 secondes pendant la lecture. Puis, sélectionner la même chaîne (CH4) sur le téléviseur. (Voir "Canal de sortie RF" à la page 13 pour les détails.)

- 2 Appuyer sur VCR/TV sur le magnéscope enregistreur.

REMOBINAGE AUTOMATIQUE

Quand une bande arrive à sa fin pendant l'enregistrement, la lecture ou l'avance rapide, elle est automatiquement rebobinée jusqu'à son début. Après le rebobinage, le lecteur de VCR éjectera la vidéocassette et se mettra hors tension.

- Le lecteur de VCR ne rebobine pas automatiquement la bande pendant l'enregistrement avec minuterie ou l'enregistrement instantané avec minu-

COMPTEUR DE BANDE EN TEMPS RÉEL

- Indique le temps d'enregistrement ou de lecture écoulé en heures, minutes et secondes. (Le temps affiché ne changera pas pendant les passages vides sur la bande.)
- L'indication apparaîtra quand la bande sera rebobinée plus loin que "0:00:00" sur le compteur de bande.

LECTURE D'UN DISQUE

LECTURE DE BASE

DVD-V CD

Pour commencer

- Mettre le téléviseur, l'amplificateur et tout autre composant connecté au lecteur DVD sous tension.
- Vérifier que le téléviseur et le récepteur audio (disponible dans le commerce) sont réglés à la chaîne correcte.
- Sélectionner le mode DVD en appuyant sur DVD sur la télécommande ou OUTPUT sur le panneau frontal.

1 Appuyer sur POWER.

2 Appuyer sur la touche OPEN/CLOSE pour ouvrir le plateau de chargement des disques.

3 Mettre un disque choisi sur le plateau avec le côté portant l'étiquette tourné vers le haut.

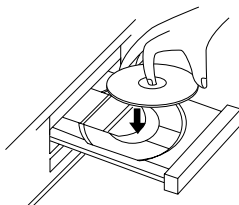

4 Appuyer sur la touche PLAY.

- Le plateau se referme automatiquement et la lecture commence à partir du premier chapitre ou de la première piste du disque. Si la lecture ne démarre pas automatiquement, appuyer sur la touche PLAY.
- Lors de la lecture d'un DVD possédant un menu de titres enregistrés, il se peut que ce menu apparaisse à l'écran. Dans ce cas, voir "MENU DE TITRES", page 23.

5 Appuyer sur la touche ARRÊT (STOP) pour arrêter la lecture.

Remarques

- Une "icône d'interdiction" peut apparaître en haut à droite sur l'écran du téléviseur pendant le fonctionnement, avertissant que le DVD ou disque a rencontré une opération interdite.
- Avec les DVD qui utilisent des titres pour la lecture des signaux de programme, la lecture peut commencer à partir du second titre ou bien ces titres peuvent être sautés.
- Lors de la lecture de disques à deux couches, les images peuvent s'arrêter un moment. Cela se produit au passage de la première à la seconde couche. Ce n'est pas une anomalie.

GÉNÉRALITÉS

Des DVD peuvent contenir des menus pour naviguer sur le disque et accéder à des fonctions spéciales. Appuyer sur la touche numérique correcte ou utiliser une touche fléchée (▼/▲/◀/▶) pour mettre en évidence la sélection au menu principal DVD et appuyer sur ENTRER (ENTER) pour confirmer.

Remarque

- Sauf indication contraire, toutes les opérations décrites se basent sur l'emploi de la télécommande. Certaines opérations sont possibles avec la barre de menus sur l'écran du téléviseur.

PAUSE

DVD-V CD

1 Pendant la lecture, appuyer sur la touche PAUSE.

- La lecture sera interrompue et le son assourdi.

2 Pour continuer la lecture, appuyer sur la touche PLAY.

MENUS DE DISQUES

DVD-V

- 1 Appuyer sur la touche MENU.
 - Le menu principal DVD apparaît.
- 2 Si la fonction n'est pas disponible, le symbole  peut apparaître sur l'écran du téléviseur.
- 3 Si un menu de disque est disponible sur le disque, la langue audio, les options de sous-titres, les chapitres pour le titre et les autres options apparaîtront pour la sélection.
- 4 Appuyer sur les touches de flèches (▼/▲/◀▶) pour sélectionner un paramètre, et sur la touche ENTER pour confirmer la sélection.

MENU DE TITRES

DVD-V

- 1 Appuyer sur TITLE.
 - Le menu de titres apparaît.
- 2 Si la fonction n'est pas disponible, le symbole  peut apparaître sur l'écran du téléviseur.
- 3 Appuyer sur les touches de flèches (▼/▲/◀▶) pour sélectionner un paramètre, et sur la touche ENTER pour confirmer la sélection.

APPEL D'UN ÉCRAN DE MENU PENDANT LA LECTURE

- Appuyer sur la touche MENU pour appeler le menu du DVD.
- Appuyer sur la touche TITLE pour appeler le menu de titres.

Remarque

- Le contenu des menus et les opérations de menu correspondantes peuvent varier selon les disques. Pour plus de détails, se référer au manuel accompagnant le disque.

LECTURE PAS À PAS

DVD-V

- 1 Appuyer sur la touche PAUSE pendant la lecture.
 - La lecture sera interrompue et le son assourdi.
- 2 Le disque avance d'un cadre à chaque pression de PAUSE.
- 3 Pour quitter la lecture pas à pas, appuyer sur la touche PLAY.

REPRISE

DVD-V CD

- 1 Appuyer sur la touche STOP pendant la lecture.
 - Le message de reprise apparaîtra sur l'écran du téléviseur.
- 2 Appuyer sur la touche PLAY, la lecture reprendra au point où elle avait été arrêtée.
 - Pour annuler la reprise, appuyer deux fois sur la touche STOP.

AVANCE RAPIDE/RECHERCHE INVERSE

DVD-V CD MP3

- 1 Pendant la lecture, appuyer plusieurs fois sur ►► ou ◀◀ pour sélectionner la vitesse avant ou inverse requise: x2, x8, x50, x100.
 - Pour les CD audio, la vitesse est fixée à x16.
 - Pour les MP3, la vitesse est fixée à x8.
- 2 Appuyer sur la touche PLAY pour revenir en lecture normale.

AVANCE/INVERSION LENTE

DVD-V

- 1 Pendant la lecture, appuyer sur la touche PAUSE.
- 2 Appuyer sur ►► ou ◀◀.
- 3 Appuyer plusieurs fois sur ►► ou ◀◀ pour sélectionner la vitesse requises: 1/16, 1/8, 1/2 de la lecture normale.
- 4 Appuyer sur la touche PLAY pour revenir en lecture normale.

ZOOM

DVD-V

La fonction zoom permet d'agrandir l'image vidéo et de faire un panoramique sur l'image agrandie.

1 Appuyer sur la touche ZOOM pendant la lecture.

- La lecture continuera.

2 Appuyer plusieurs fois sur la touche ZOOM pour sélectionner le facteur zoom requis: x2, x4 ou HF.

3 Utiliser les touches fléchées (▲/▼/◀/▶) pour déplacer l'image zoomée sur l'écran.

4 Pour quitter le mode zoom, appuyer sur la touche ZOOM sur HF.

Remarques

- La fonction zoom est inopérante quand le menu du disque est affiché.
- Le zoom x4 n'est pas disponible pour certains disques.

PISTE

CD

Il y a trois manières de commencer la lecture d'un DC audio par une plage spécifique.

Emploi des touches numériques

1 Entrer le numéro de la piste souhaitée aux touches numériques.

- La lecture démarrera à la plage sélectionnée.
- Pour les plages à un chiffre (1-9), appuyer sur un seul chiffre (par ex. pour la piste 3, appuyer sur 3).
- Pour lire la plage 26, appuyer sur +10, 2 et 6 du clavier numérique.

Emploi du MODE DE RECHERCHE (SEARCH MODE)

1 Appuyer sur SEARCH MODE

- L'affichage de recherche de piste apparaît.

2 Dans les 30 secondes, sélectionner le numéro de la piste souhaitée aux touches numériques.

- Pour les pistes à un seul chiffre, faire 0 d'abord.
- La lecture démarrera à la piste sélectionnée.

Emploi des touches SKIP ◀◀▶▶▶▶

Pendant la lecture, appuyer sur la touche SKIP ▶▶▶ pour passer à la piste suivante. Appuyer plusieurs fois pour sauter les plages subséquentes. Appuyer sur la touche SKIP ◀◀◀ pour passer au début de la piste actuelle. Appuyer plusieurs fois pour passer aux pistes précédentes.

- Si la touche SKIP est pressée pendant une pause de lecture, une nouvelle pause sera faite après le saut à la piste suivante.

Remarque

- Les touches SKIP ◀◀◀▶▶▶▶ ne sont pas disponibles quand la lecture est arrêtée.

RECHERCHE DE TITRE/CHAPITRE

DVD-V

1 Appuyer une fois sur la touche SEARCH MODE pour la recherche de chapitre, ou deux fois pour la recherche de titre pendant la lecture.

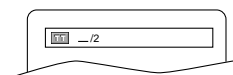

2 Entrer le numéro du chapitre/titre souhaité aux touches numériques.

- La lecture démarrera du chapitre ou titre sélectionné.
- Appuyer sur CLEAR/C.RESET pour effacer une entrée incorrecte.
- D'abord appuyer sur 0 pour les numéros à un chiffre.

RECHERCHE HORAIRE

DVD-V

CD

1 Pendant la lecture, appuyer trois fois (CD: deux fois) sur la touche SEARCH MODE pour afficher la Recherche horaire sur l'écran du téléviseur.

2 Dans les 30 secondes, entrer l'heure du disque souhaitée aux touches numériques.

- La lecture démarrera à l'heure spécifiée.
- Appuyez sur CLEAR/C.RESET pour effacer une entrée incorrecte.

RÉPÉTITION

La RÉPÉTITION est disponible seulement pendant la lecture.

RÉPÉTITION DE TITRE/CHAPITRE

DVD-V

Appuyer sur la touche REPEAT pendant la lecture pour activer la fonction de répétition.

- Le mode de répétition change comme indiqué ci-dessous à chaque pression de la touche.



Remarques

- La répétition de titre/chapitre n'est pas disponible pour certaines scènes.
- Le réglage REPEAT sera annulé au passage à un autre titre ou chapitre.

RÉPÉTITION DE PISTE

Appuyer sur la touche RÉPÉTITION (REPEAT) pendant la lecture pour activer la fonction de répétition.

- Le mode de répétition change comme indiqué ci-dessous à chaque pression de la touche.

Remarques

- Le réglage de répétition sera annulé au passage à une autre piste.
- La lecture répétée ne fonctionne pas pendant la lecture répétée A-B.

CD



MP3

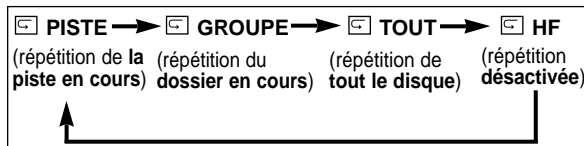

RÉPÉTITION A-B

DVD-V CD

- 1 Appuyer sur la touche REPEAT A-B au point choisi comme point de début.
- A- apparaît brièvement sur l'écran du téléviseur.
- 2 Appuyer à nouveau sur la touche REPEAT A-B au point choisi comme point de fin.
- A-B apparaît brièvement sur l'écran du téléviseur, et la séquence de répétition commence.
- 3 Pour quitter la séquence, appuyer sur la touche REPEAT A-B.

Remarques

- La section de répétition A-B peut seulement être réglée à l'intérieur du titre en cours (pour un DVD) ou de la piste en cours (pour un DC audio).
- La répétition A-B n'est pas disponible pour certaines scènes de DVD.
- Pour annuler le point A posé, appuyer sur CLEAR/C.RESET.
- La lecture de répétition A-B ne fonctionne pas pendant la lecture répétée d'un titre, d'un chapitre, d'une piste ou tout un disque.

PROGRAMM

CD

L'ordre dans lequel les pages seront lues peut être défini.

- 1 En mode Arrêt, appuyer sur la touche MODE.
- L'écran PROGRAMME apparaît.
- 2 Appuyer sur ▲ ou ▼ pour sélectionner une piste, puis sur la touche ENTER.
- Appuyer sur la touche CLEAR/C.RESET pour effacer le dernier programme entré.

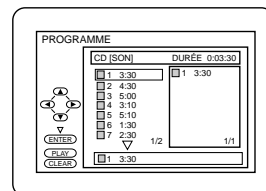

- 3 Appuyer sur la touche PLAY pour lire les pistes programmées.

Remarques

- Pendant la lecture d'un programme, la touche STOP fonctionne comme suit.
- Appuyer une fois sur la touche STOP, puis à nouveau sur la touche PLAY, la lecture reprendra du point où la touche STOP a été pressée (suite du programme).
- Appuyer deux fois sur la touche STOP, puis à nouveau sur la touche PLAY, la lecture reprendra à partir de la piste de manière ordinaire. (Programme annulé)
- Jusqu'à 99 programmes peuvent être entrés.
- Pour répéter la piste en cours dans un programme, appuyer plusieurs fois sur la touche REPEAT jusqu'à ce que PISTE apparaisse pendant la lecture. Pour répéter tout le programme, appuyer plusieurs fois sur la touche REPEAT jusqu'à ce que TOUT apparaisse pendant la lecture.

LECTURE ALÉATOIRE

CD

Les pistes sont lues dans un ordre aléatoire au lieu de la lecture en séquence.

1 En mot Arrêt, appuyer deux fois sur la touche **MODE**.

- L'écran ALÉATOIRE apparaît.

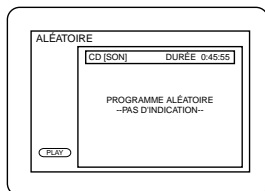

2 Appuyer sur la touche **PLAY** pour démarrer la lecture aléatoire.

Remarque

- Pour répéter la piste en cours dans la sélection aléatoire, appuyer plusieurs fois sur la touche **REPEAT** jusqu'à ce que **PISTE** apparaisse pendant la lecture. Pour répéter toute la sélection aléatoire, appuyer plusieurs fois sur la touche **REPEAT** jusqu'à ce que **TOUT** apparaisse pendant la lecture.

LECTURE MP3

MP3

Quand un DC avec fichiers MP3 est inséré dans le lecteur DVD/MAGNÉSCOPE, le menu MP3 apparaît sur l'écran du téléviseur, et le nombre de pistes est affiché sur le panneau frontal.

1 En mode Arrêt, appuyer sur les touches de flèches (**▲/▼**) pour sélectionner la piste de groupe souhaitée.

- Si un groupe est sélectionné, appuyer sur **▶** ou la touche **ENTER** pour passer à l'écran de sélection de piste. Appuyer sur les touches de flèches (**▲/▼**) pour sélectionner une piste, puis sur la touche **▶** ou **ENTER**.
- Si une piste est sélectionnée, appuyer sur la touche **▶** ou **ENTER** pour démarrer la lecture des pistes. La lecture commençant par la piste sélectionnée se poursuivra aux pistes subséquentes.
- Choisir **PREMIER TITRE** pour démarrer la lecture du début des pistes de la liste.
- Appuyer sur **TITLE** pour revenir au premier article.

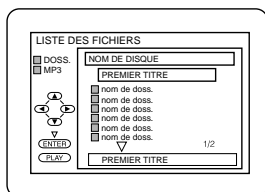

2 Appuyer sur la touche **STOP** pour arrêter la lecture.

Remarques

- Les dossiers sont appelés groupes et les fichiers pistes.
 - Les fichiers MP3 sont accompagnés de l'icône .
 - 255 dossiers maximum peuvent être reconnus.
 - 256 fichiers maximum peuvent être reconnus.
 - 8 hiérarchies maximum peuvent être créées.
- L'emploi de fichiers enregistrés aux spécifications ci-dessous est recommandé pour ce lecteur:
- Fréquence d'échantillonnage: 44,1 kHz ou 48 kHz
 - Débit binaire constant: 112 - 320 kbps.

INFORMATIONS AFFICHÉES À L'ÉCRAN





MP3

Il est possible de contrôler les fichiers MP3 pendant la lecture.

1 Appuyer sur la touche **DISPLAY**.

- Le nom du fichier en cours de lecture s'affiche.

2 Appuyer à nouveau sur la touche **DISPLAY** pour faire apparaître le numéro de piste, l'état de répétition, et l'état de lecture en haut de l'écran.

-  s'affiche quand la lecture répétée est sélectionnée.
-  T - indique la répétition de piste.
-  G - indique la répétition de groupe (dossier).
-  A - indique la répétition du disque.

3 Appuyer à nouveau sur la touche **DISPLAY** pour quitter.

SÉLECTION DE PISTE

MP3

1 Appuyer sur la touche **SEARCH MODE** pendant la lecture.

- La **LISTE DES FICHIERS (FILE LIST)** apparaît.

2 Sélectionner la piste souhaitée avec les touches de flèches (**▲/▼/◀/▶**).

- Appuyez sur **▶** pour passer à la hiérarchie suivante.
- Appuyez sur **◀** pour revenir à la hiérarchie précédente.

3 Appuyer sur la touche **PLAY** pour démarrer la lecture.

Remarques

- Appuyer sur **SEARCH MODE** pour quitter.
- La reconnaissance de certaines sélections peut demander un certain temps.

LECTURE ALÉATOIRE

MP3

- 1 Appuyer deux fois sur la touche **MODE** quand la lecture est arrêtée.
- 2 Appuyer sur la touche **PLAY** pour lire les pistes dans un ordre aléatoire.

PROGRAMME

MP3

Cette fonction permet de programmer un disque MP3 pour la lecture dans une séquence souhaitée.

- 1 Appuyer sur la touche **MODE** quand la lecture est arrêtée.
 - L'écran **PROGRAMME** apparaît.
- 2 Appuyer sur les touches fléchées (**▲/▼**) pour sélectionner une piste, puis sur **ENTER** pour la sauvegarder dans un programme.
 - Appuyer sur la touche **CLEAR/C.RESET** pour effacer une entrée incorrecte.
- 3 Appuyer sur la touche **PLAY** pour démarrer la lecture du programme.

LANGUE AUDIO

DVD-V

Le lecteur DVD/MAGNÉTOSCOPE permet de sélectionner une langue pendant la lecture d'un disque DVD (si plusieurs langues sont disponibles).

- 1 Appuyer sur la touche **AUDIO** pendant la lecture.
- 2 Appuyer plusieurs fois sur la touche **AUDIO** pour sélectionner la langue souhaitée.

MODE SON STÉRÉO

CD

- 1 Appuyer plusieurs fois sur **SON** pendant la lecture pour sélectionner **STÉRÉO**, **L-CH** ou **R-CH**.
 - **STÉRÉO** - les canaux droit et gauche sont tous les deux actifs (stéréo)
 - L-CH - seul le canal gauche est actif
 - R-CH - seul le canal droit est actif

Remarque

- Si le réglage **Virtual Surround** est **EF**, le mode son sera fixé à **STÉRÉO** et ne pourra pas être modifié.

LANGUE DES SOUS-TITRES

DVD-V

Le lecteur DVD permet de sélectionner une langue pour les sous-titres (si disponible) pendant la lecture d'un disque DVD.

- 1 Appuyer sur la touche **SUBTITLE** pendant la lecture.
- 2 Appuyer plusieurs fois sur la touche **SUBTITLE** pour sélectionner la langue de sous-titres souhaitée.
 - La langue des sous-titres sera affichée sur la barre d'affichage dans le haut de l'écran.
- 3 Pour supprimer les sous-titres, appuyer plusieurs fois sur la touche **SUBTITLE** jusqu'à l'apparition de **HF**.

Remarques

- La pression de **SON** peut ne pas fonctionner pour certains DVD à langues parlées multiples (par ex. DVD permettant le réglage de la langue parlée au menu du disque).
- Certains disques permettent le réglage de la langue audio/des sous-titres sur le menu du disque. (Le fonctionnement variant entre les disques, se référer au manuel accompagnant le disque.)
- Si la langue souhaitée n'apparaît pas même après plusieurs pressions de la touche **SUBTITLE**, le disque ne possède pas de sous-titres dans cette langue.
- Si une langue à code de trois lettres est sélectionnée, le code s'affichera à chaque modification du réglage de langue des sous-titres. Pour la sélection de toute autre langue, '---' s'affichera à la place. (Voir la page 31.)

ANGLE DE LA CAMÉRA

DVD-V

Certains disques DVD contiennent des scènes filmées simultanément sous plusieurs angles. L'angle de la caméra peut être modifié quand la marque () apparaît sur l'écran.

- 1 Appuyer sur la touche **ANGLE** pendant la lecture.
 - L'angle sélectionné sera affiché sur la barre d'affichage dans le haut de l'écran.
- 2 Appuyer plusieurs fois sur la touche **ANGLE** pour sélectionner l'angle souhaité.

CHANGEMENT DE L'AF-FICHAGE SUR L'ÉCRAN

DVD-V CD

Il est possible de vérifier les informations concernant le disque actuel en appuyant sur la touche DISPLAY de la télécommande.

Pour les DVD

1 Appuyer sur la touche DISPLAY pendant la lecture pour afficher le chapitre en cours.

- Les temps de lecture écoulé et restant du chapitre en cours s'afficheront.

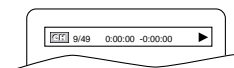

2 Appuyer à nouveau sur la touche DISPLAY pour afficher le titre en cours.

- Les temps de lecture écoulé et restant du titre en cours s'afficheront.

3 Appuyer sur la touche DISPLAY une troisième fois.

- Le BIT RATE et le réglage de répétition actuel s'afficheront.
- À la lecture d'un disque à double couche, le numéro de couche sera aussi affiché (L0: la couche 0 est lue; L1: la couche 1 est lue.)

4 Appuyer sur la touche DISPLAY une quatrième fois pour supprimer l'affichage.

Pour les CD audio

1 Appuyer sur la touche DISPLAY pendant la lecture, la piste en cours sera affichée sur l'écran du téléviseur.

- Les temps de lecture écoulé et restant de la piste en cours s'afficheront.

2 Appuyer à nouveau sur la touche DISPLAY pour afficher le nombre total de pistes.

- Les temps de lecture écoulé et restant du disque en cours s'afficheront.

3 Appuyer sur la touche DISPLAY une troisième fois pour supprimer l'affichage.

BLOPAGE PARENTAL

DVD-V

Le blocage parental limite le visionnage des disques dépassant le réglage effectué (avec un mot de passe) et la lecture s'arrêtera. Cette fonction permet d'empêcher les enfants de visionner des scènes indésirables.

CONTRÔLE PARENTAL

Le niveau de contrôle permet de régler le niveau des disques DVD. La lecture s'arrêtera si le disque dépasse le niveau réglé.

1 Appuyer sur SETUP en mode Arrêt.

2 Appuyer sur ► pour sélectionner PERSONNALISER (CUSTOM), puis sur la touche ENTER.

3 Appuyer sur les touches de flèches (◀/▶) pour sélectionner PARENT, puis sur la touche ENTER.

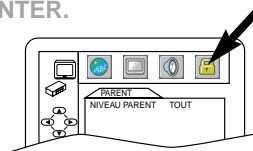

4 Entrer le mot de passe de 4 chiffres, puis appuyer sur la touche ENTER.

5 Appuyer sur les touches de flèches (▲/▼) pour sélectionner NIVEAU PARENT, puis sur la touche ENTER.

6 Appuyer sur les touches de flèches (▲/▼) pour sélectionner le niveau souhaité.

7 Appuyer sur SETUP pour quitter.

Remarques

- La première fois, entrer 4 chiffres quelconques (sauf 4737). Ce nombre servira de mot de passe à partir de la fois suivante. (Voir ci-dessous en cas d'oubli du mot de passe.)
- Pour changer de mot de passe, appuyer sur la touche de flèches (▲/▼) pour sélectionner CHANGEMENT (CHANGE) à l'étape 5, puis sur ENTER. Entrer le mot de passe de quatre chiffres, puis appuyer sur ENTER.
- Avec certains DVD, il peut être difficile de trouver s'ils sont compatibles ou non avec le blocage parental. Vérifier si le blocage parental fonctionne de la manière dont il a été réglé.
- Noter le mot de passe pour ne pas l'oublier.

SI VOUS AVEZ OUBLIÉ LE MOT DE PASSE

1 Appuyer sur 4, 7, 3, 7 à l'étape 4. Puis entrer le nouveau mot de passe.

- Le mot de passe est annulé et le niveau parental réglé sur TOUT.

2 Effectuer de nouveau les étapes 5 à 7.

NIVEAUX DE CONTRÔLE

• TOUT

Tous les verrouillages parentaux sont annulés.

• Niveau 8

La lecture des supports DVD de tout grade (adulte/général/enfants) peut être effectuée.

• Niveaux 7 à 2

Seule la lecture des supports DVD pour usage général et pour enfants peut être effectuée.

• Niveau 1

Seule la lecture des supports DVD pour enfants peut être effectuée, ceux conçus pour adultes et d'une utilisation générale sont interdits.

ÉCRAN DE CONFIGURATION DES MARQUES

DVD-V CD

Utiliser des marques pour mémoriser ses endroits préférés sur un disque.

1 Appuyer quatre fois sur **SEARCH MODE** (CD: trois fois) pendant la lecture.

- L'écran d'affichage et les marques apparaissent sur l'écran du téléviseur.

2 Appuyer sur les touches fléchées (◀▶) pour sélectionner 1, 2, 3, 4, 5, 6, 7, 8, 9 ou 10 et vérifier que ":-:--:" apparaît sur l'affichage.

3 En arrivant au point souhaité, appuyer sur la touche **ENTER**.

- Le titre ou la piste et le temps de lecture écoulé apparaîtront sur l'écran du téléviseur.

4 Pour retourner ultérieurement à une marque, appuyer quatre fois sur **SEARCH MODE** (CD: 3 fois) et sur les touches fléchées (◀▶) pour sélectionner la marque souhaitée, puis appuyer sur la touche **ENTER**.

Remarques

- L'ouverture du plateau à disque ou la mise hors tension, ou bien la sélection AC à l'étape 2 et la pression de la touche **ENTER** effaceront toutes les marques.
- Pour supprimer une marque, utiliser les touches fléchées (◀▶), pour positionner le curseur sur le numéro de marque à supprimer et appuyer sur la touche **CLEAR/C.RESET**.
- Il est possible de marquer un maximum de 10 points.

5 Appuyer sur **SEARCH MODE** ou **RETURN** pour quitter.

RÉGLAGES DU LECTEUR DVD

RÉGLAGES SON

Choisir les réglages audio les mieux adaptés pour l'équipement parce qu'ils sont effectifs seulement pendant la lecture de disques DVD sur le lecteur DVD/MAGNÉSCOPE.

1 Appuyer sur **SETUP** en mode Arrêt.

2 Appuyer sur ▶ pour sélectionner **PERSONNALISER (CUSTOM)**, puis sur la touche **ENTER**.

- Le mode **PERSONNALISER (CUSTOM)** apparaîtra.

3 Appuyer sur les touches de flèches (◀▶) pour sélectionner **SON**, puis sur la touche **ENTER**.

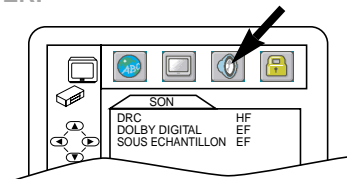

4 Appuyer sur les touches de flèches (▲▼) pour sélectionner les articles ci-dessous, puis sur la touche **ENTER**.

DRC (Dynamic Range Control - Contrôle de la plage dynamique):

- Pour comprimer la portée des sons faibles à forts.
- Le réglage par défaut est HF.

DOLBY DIGITAL: **QUICK**

Régler à EF quand l'appareil est raccordé à un décodeur Dolby Digital.

(EF: Fournit un signal Dolby Digital.)

(HF: Convertit Dolby Digital en PCM (2 canaux).)

- Le réglage par défaut est EF.

SOUS-ÉCHANTILLON:

- Régler à EF pour la sortie 48 kHz.
- Le réglage par défaut est EF.

À la lecture d'un disque avec protection des droits d'auteur

- Si HF est sélectionné, la protection des droits d'auteur sera activée et le son sera sous-échantillonné à 48 kHz.

5 Appuyer sur **SETUP** pour quitter.

RÉGLAGE DU NIVEAU DES NOIRS

DVD-V

Ajuster les réglages de niveau du noir à son goût pour rendre les parties noires de l'image plus lumineuses.

- 1 Appuyer sur la touche MODE pendant la lecture.



- 2 Appuyer sur la touche ENTER pour activer (EF) ou désactiver (HF).

EF: rend les parties sombres plus lumineuses.

HF: affiche l'image originale comme elle a été enregistrée.

- 3 Appuyer deux fois sur la touche MODE ou RETURN pour quitter.

SON AMBIOPHONIQUE VIRTUEL

DVD-V CD MP3

La chaîne stéréo existante permet de profiter de l'espace virtuel stéréophonique.

- 1 Appuyer deux fois sur MODE (CD/MP3: une fois) pendant la lecture.



- 2 Appuyer sur ENTER pour régler à 1 (Effet naturel) ou 2 (Effet accentué) ou HF.

- 3 Appuyer sur la touche MODE ou RETURN pour quitter.

Remarque (pour la lecture de DC seulement)

- Virtual Surround n'est pas efficace si le mode son est réglé à autre chose que STEREO.

RÉGLAGE DE L'AFFICHAGE

DVD-V

Certains aspects des écrans d'affichage DVD et des messages sur écran sont modifiables.

- 1 Appuyer sur SETUP en mode Arrêt.

- 2 Appuyer sur ► pour sélectionner PERSONNALISER (CUSTOM), puis sur la touche ENTER.

- Le mode PERSONNALISER (CUSTOM) apparaîtra.

- 3 Appuyer sur les touches fléchées (◀/▶) pour sélectionner DISPLAY, puis sur la touche ENTER.

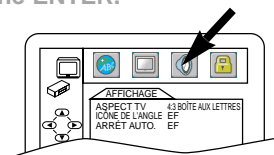

- 4 Appuyer sur les touches fléchées (▲/▼) pour sélectionner les articles ci-dessous, puis sur la touche ENTER.

ASPECT TV: QUICK

- Appuyer sur les touches fléchées (▲/▼) pour sélectionner un article, puis sur la touche ENTER.
- Sélectionner 4:3 BOÎTE AUX LETTRES pour que des barres noires apparaissent en haut et en bas de l'écran.
- Sélectionner 4:3 PANORAMIQUE pour une image grandeur nature avec les deux côtés coupés.
- Sélectionner 16:9 LARGE si un téléviseur à écran large est raccordé au lecteur DVD/VCR.
- Le réglage par défaut est 4:3 BOÎTE AUX LETTRES.

ICÔNE DE L'ANGLE:

- Appuyer plusieurs fois sur la touche ENTER pour activer (EF) ou désactiver (HF) l'icône de l'angle.
- Le réglage par défaut est HF.

ARRÊT AUTO.:

- Appuyer plusieurs fois sur la touche ENTER pour activer (EF) ou désactiver (HF) l'arrêt automatique.
- Le réglage par défaut est EF, et il mettra le lecteur de DVD/VCR automatiquement hors tension au bout de 35 minutes de non-utilisation.

- 5 Appuyer sur la touche SETUP pour quitter.

Remarque

- Bien appuyer sur la touche SETUP, ou le réglage ne fonctionnera pas.

RÉGLAGE DE LANGUE

DVD-V

Les options de langue ne sont pas disponibles avec certains disques.

1 Appuyer sur la touche **SETUP** en mode Arrêt.

2 Appuyer sur **▶** pour sélectionner **PERSONNALISER (CUSTOM)**, puis sur la touche **ENTER**.

• Le mode **PERSONNALISER (CUSTOM)** apparaîtra.

3 Appuyer sur les touches fléchées (**◀▶**) pour sélectionner **LANGUE**, puis sur la touche **ENTER** pour confirmer.

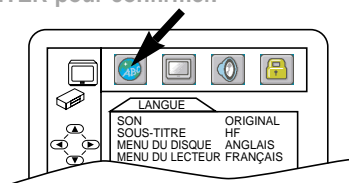

4 Appuyer sur la touche fléchée (**▲/▼**) pour sélectionner les paramètres suivants, puis appuyer sur **ENTER**.

• Pour retourner à **MENU RÉGLAGE LANGUE**, appuyer sur la touche fléchée (**◀**).

SON:

• Règle la langue audio.

SOUS-TITRE:

• Règle la langue des sous-titres.

MENU DU DISQUE:

• Règle la langue pour le menu DVD.

MENU DU LECTEUR: **QUICK**

• Règle la langue pour l'affichage sur écran.

5 Appuyer sur les touches fléchées (**▲/▼**) pour sélectionner le réglage, puis sur la touche **ENTER**.

• Si **AUTRES (OTHERS)** est sélectionné à l'écran **SON**, **SOUS-TITRE** ou **MENU DU DISQUE**, faire un numéro de 4 chiffres pour entrer le code pour la langue souhaitée. (Voir la liste des codes de langue ci-dessous.)

• Seules les langues assistées par le disque sont sélectionnables.

6 Appuyer sur la touche **SETUP** pour quitter.

Remarque

• Le réglage de langue pour Audio et Sous-titres n'est pas disponible pour certains disques. Alors, utiliser les touches Audio et Subtitle. Voir les page 27 pour les détails.

Langue	Code	Langue	Code	Langue	Code	Langue	Code
A-B		I-K		O-R		T	
Abkhazien	4748	Finois [FIN]	5255	Malais	5965	Slovaque	6557
Afari	4747	Français [FRE]	5264	Malayalamien	5958	Slovène	6558
Afrikans	4752	Frison	5271	Malaysien	5953	Somalien	6561
Albanais	6563	Galicien	5358	Maltais	5966	Soudanais	6567
Allemand [GER]	5051	Gallois	4971	Maori	5955	Suédois [SWE]	6568
Amhar	4759	Gaélique écossais	5350	Marathi	5964	Swahili	6569
Anglais [ENG]	5160	Georgien	5747	Moldavien	5961		
Arabe	4764	Grec [GRE]	5158	Mongol	5960	Tagalog	6658
Arménien	5471	Groenlandais	5758	Nauru	6047	Tajique	6653
Assamien	4765	Guarani	5360	Norvégien [NOR]	6061	Tamoul	6647
Aymara	4771	Gujarati	5367	Néerlandais [DUT]	6058	Tatаре	6666
Azerbaïdjanais	4772	Hausa	5447	Népalais	6051	Tchèque	4965
Bashkir	4847	Hebrew	5569			Thaïlandais	6654
Basque	5167	Hindi	5455	Occitan	6149	Tibétain	4861
Bengalais	4860	Hongrois [HUN]	5467	(Afan) Omoran	6159	Tigrinya	6655
Biharis	4854			Oriyen	6164	Tongais	6661
Birman	5971	I-K		Ouzbèque	6772	Tsongais	6665
Bislamien	4855	Indonésien	5560	Panjabi	6247	Turc [TUR]	6664
Biélorusse	4851	Interlingue	5551	Perse	5247	Turkmène	6657
Bouthanais	5072	Inupiak	5557	Polonais	6258	Twi	6669
Breton	4864	Irlandais [IRI]	5347	Portugais [POR]	6266	Télugu	6651
Bulgare	4853	Islandais [ICE]	5565	Pushtu; pushto	6265		
C-E		Italien [ITA]	5566	Quéchuan	6367	U-Z	
Cambodgien	5759	Japonais	5647	Rhaeto-roman	6459	Ukrainien	6757
Cashmiri	5765	Japonais [JPN]	5669	Roumain [RUM]	6461	Urdu	6764
Catalan	4947	Kannada	5760	Russe [RUS]	6467	Vietnamien	6855
Chinois [CHI]	7254	Kazakh	5757			Volapük	6861
Corse	4961	Kinyarwandais	6469	S		Wolof	6961
Coréen [KOR]	5761	Kirghize	5771	Samoan	6559	Xhosa	7054
Croatien	5464	Kirundi	6460	Sangho	6553	Yiddish	5655
Danois [DAN]	5047	Kurde	5767	Sanscrit	6547	Yoruba	7161
Espagnol [SPA]	5165	L-N		Serbe	6564	Zoulou	7267
Espéranto	5161	Laotien	5861	Serbo-croate	6554		
Estonien	5166	Latin	5847	Sesotho	6566		
F-H		Latvien; Letton	5868	Setswanais	6660		
Faroésien	5261	Lingalais	5860	Shonan	6560		
Fijien	5256	Lithuanien	5866	Sindhi	6550		
		Macédonien	5957	Singhalais	6555		
				Siswat	6565		

Si l'on choisit une langue qui a un code de langue de 3 lettres, le code sera affiché chaque fois que l'on changera le réglage de la langue audio ou des sous-titres aux page 27. Si l'on choisit n'importe quelle autre langue, "---" sera affiché à la place. (Le code de la langue en 3 lettres est écrit entre parenthèses.)

GUIDE DE DÉPANNAGE

Si le LECTEUR DVD/MAGNÉTOSCOPE ne fonctionne pas correctement quand il est opéré comme indiqué dans ce Manuel d'utilisation, vérifier le lecteur en consultant la liste de contrôler ci-dessous.

PROBLÈME	MESURE CORRECTIVE	
D V D	Pas d'alimentation.	<ul style="list-style-type: none"> • Vérifier que la fiche d'alimentation est bien branchée sur la prise murale. • Vérifier que l'appareil est mis sous tension.
	M A G N É T O S C O P E	Le lecteur ne répond pas à la télécommande.
M A G N É T O S C O P E		L'enregistrement avec minuterie est impossible.
	Passage au mode Enregistrement impossible.	<ul style="list-style-type: none"> • Vérifier que la cassette a une languette de sécurité. Si nécessaire, recouvrir le trou de ruban adhésif. • Mettre le LECTEUR DVD/MAGNÉTOSCOPE en mode VCR. Appuyer sur VCR sur la télécommande de sorte que le témoin SORTIR MAGNÉTOSCOPE (VCR OUTPUT) vert s'allume.
	Image lue partiellement parasitée.	<ul style="list-style-type: none"> • Ajuster la commande d'alignement pour obtenir une meilleure image en appuyant sur SKIP/CH. (▲/▼) sur la télécommande ou sur les touches CH-(UP/DOWN) sur le LECTEUR DVD/MAGNÉTOSCOPE.
	Visualisation impossible, mais son correct.	<ul style="list-style-type: none"> • Le nettoyage des têtes est nécessaire. Voir "NETTOYAGE AUTOMATIQUE DES TÊTES". • Vérifier que le lecteur de DVD/VCR n'est pas en mode Menu.
	Pas d'image ou image de mauvaise qualité	<ul style="list-style-type: none"> • Passer à CH4 pour la chaîne de sortie RF. Puis sélectionner la même chaîne au téléviseur. • Ajuster précisément le téléviseur.
	Les émissions de télévision ne sont pas visibles normalement.	<ul style="list-style-type: none"> • Révérer les raccords ANT.IN et ANT.OUT. Voir la page 13. • Appuyer sur VCR/TV. • Appuyer sur la touche VCR sur la télécommande pour passer en mode VCR. Vérifier si le témoin VCR OUTPUT vert est allumé. Puis régler à la position TÉLÉVISEUR (TV) en appuyant sur la touche VCR/TV.
	La vidéo ou la couleur apparaît ou disparaît graduellement pendant la copie d'une cassette vidéo.	<ul style="list-style-type: none"> • Une cassette sous copyright ne peut pas être copiée. C'est la protection contre la copie qui opère.
	Retrait de la cassette impossible.	<ul style="list-style-type: none"> • Vérifier si le lecteur de DVD/MAGNÉTOSCOPE est en mode VCR. S'il ne l'est pas, appuyer sur la touche VCR sur la télécommande pour changer de mode.
D V D	Pas d'image.	<ul style="list-style-type: none"> • Raccorder fermement les câbles vidéo. • Insérer un vidéodisque correct lisible sur ce lecteur. • Appuyer sur la touche DVD sur la télécommande. Vérifier si le témoin DVD OUTPUT est allumé. Puis essayer d'autres fonctions DVD.
	Lecture de disque impossible.	<ul style="list-style-type: none"> • Insérer un disque. • Nettoyer le disque. • Placer le disque correctement, le côté portant l'étiquette vers le haut. • Annuler le blocage parental ou changer le niveau de contrôle.
	Pas de son	<ul style="list-style-type: none"> • Raccorder fermement les câbles audio. • Mettre le composant audio sous tension. • Corriger les réglages de sortie audio. • Corriger les réglages d'entrée du composant audio.
	Pas de sortie de son DTS	<ul style="list-style-type: none"> • Ce lecteur n'assiste pas l'audio DTS. Ce n'est pas une anomalie.
	Image déformée.	<ul style="list-style-type: none"> • Raccorder le lecteur directement au téléviseur. • Dans certains cas, les images peuvent être légèrement déformées, mais il ne s'agit pas d'un signe d'anomalie. • Le défilement des images peut s'arrêter un moment, mais il ne s'agit pas d'une anomalie.
	La langue parlée ou celle des sous-titres ne correspondent pas à la configuration.	<ul style="list-style-type: none"> • La langue sélectionnée n'est pas disponible pour le son ou les sous-titres sur le DVD. Ce n'est pas une anomalie.
	L'angle de la caméra ne peut pas être modifié.	<ul style="list-style-type: none"> • Le DVD ne contient pas de séquences enregistrées sous des angles de caméra différents. Ce n'est pas une anomalie.
	La langue parlée ou celle des sous-titres ne peuvent pas être modifiées.	<ul style="list-style-type: none"> • Le DVD ne contient pas de source audio ou de sous-titres dans la langue sélectionnée. Ce n'est pas une anomalie.
	L'icône "Interdit" apparaît sur l'écran, interdisant une opération.	<ul style="list-style-type: none"> • Cette opération est interdite par le lecteur ou le disque. Ce n'est pas une anomalie.

Remarques

Certaines fonctions ne sont pas disponibles dans des modes spécifiques, mais ce n'est pas une anomalie. Lire la description dans ce guide d'utilisation pour plus de détails sur les opérations correctes.

- La lecture à partir d'une piste souhaitée et la lecture aléatoire ne sont pas disponibles pendant la lecture programmée.

RÉPARATION

- Si le LECTEUR DVD/MAGNÉTOSCOPE devient inopérant, ne pas essayer de corriger le problème soi-même. Cet appareil ne contient pas de pièces réparables par l'utilisateur. Mettre l'appareil hors tension, débrancher le cordon secteur et emporter l'appareil à un Centre de service agréé.

NETTOYAGE DU COFFRET

- Utiliser un chiffon doux humidifié de solution détergente douce. Ne pas utiliser de solution contenant de l'alcool, de l'ammoniac ou des abrasifs.

NETTOYAGE DES DISQUES

- Quand un disque est sale, le nettoyer avec un chiffon de nettoyage. Essuyer le disque du centre vers la périphérie. Ne jamais nettoyer par mouvement circulaire.
- Ne pas utiliser de solvants, par exemple du benzène, du diluant, des produits de nettoyage disponibles dans le commerce, du détergent, des produits de nettoyage abrasifs ou sprays antistatiques prévus pour les disques analogiques.

NETTOYAGE DE LA LENTILLE LASER

- Si le lecteur DVD/MAGNÉTOSCOPE ne fonctionne toujours pas correctement en se référant aux chapitres correspondants et au GUIDE DE DÉPANNAGE du guide d'utilisation, le dispositif de lecture optique laser est peut-être sale. Consulter son revendeur ou un Centre de réparation agréé pour l'inspection et le nettoyage du dispositif de lecture optique laser.

MANIPULATION DES DISQUES

- Utiliser des disques portant les logos suivants. (Disques audio numériques optiques.)



- Manipuler les disques de façon à ne pas laisser de marques de doigts ou de poussière sur la surface des disques.
- Toujours ranger les disques dans leur coffret protecteur lorsqu'ils ne sont pas utilisés.

NETTOYAGE AUTOMATIQUE DES TÊTES

- Nettoie automatiquement les têtes vidéo à l'insertion ou au retrait d'une cassette, pour permettre d'obtenir une image nette.
 - L'image lue peut devenir floue ou être interrompue alors que la réception du programme de télévision est bonne. La saleté accumulée sur les têtes vidéo après des périodes d'utilisation prolongées, ou l'emploi de cassettes de location ou usées peut causer ce problème. Si des images rayées ou à effet de neige apparaissent pendant la lecture, les têtes vidéo du LECTEUR DVD/MAGNÉTOSCOPE doivent être nettoyées.
1. Passer chez son revendeur audiovisuel local pour acheter un bon dispositif de nettoyage de têtes vidéo VHS.
 2. Si le dispositif de nettoyage de têtes automatique ne résout pas le problème, consulter le Centre de service agréé le plus proche.

REMARQUES:

- Bien lire le mode d'emploi fourni avec le dispositif de nettoyage de têtes vidéo avant l'utilisation.
- Nettoyer les têtes vidéo seulement en cas de problème.

Protection de l'environnement!!!

- Les piles usées ne doivent pas être jetées dans la poubelle.
- S'en débarrasser à un point de collecte pour piles usées ou dans les ordures spéciales. Contacter les autorités locales pour les détails.



DONNÉES TECHNIQUES

Type du produit:	Lecteur DVD avec magnétoscope
Disques:	DVD vidéo DC audio Vidéocassette
Sortie du convertisseur:	Chaîne VHF 3 ou 4
Alimentation:	120 V CA +/-10%, 60 Hz +/-0,5%
Consommation:	24 W (veille: 7,0 W)
Température de fonctionnement:	41°F (5°C) à 104°F (40°C)
Dimensions:	L 435 mm (17-1/8") H 99 mm (3-15/16") P 218 mm (8-9/16")
Poids:	3,7 kg (8,16 livres)

- La conception et les données techniques peuvent être sujettes à des modifications sans préavis.
- En cas de différence entre les langues, la langue implicite sera l'anglais.

MEMO

**GARANTIE
limitée
DURABRAND**

WAL-MART garantit que ce produit sera exempt de vices de fabrication, de matériaux et de façon dans des conditions d'utilisation normales pendant la période désignée à partir de la date d'achat originale au Canada. Période de GARANTIE de

18 MOIS

Si le service est requis sous cette garantie pour une raison due à un vice de fabrication découvert pendant la période de garantie, Wal-Mart Canada réparera ou remplacera (à sa discrétion) la marchandise défectueuse à titre gratuit.

CET APPAREIL PEUT ETRE REPARE ET/OU REMPLACE PAR LE SERVICE WAL-MART Canada

NOTE: Cette garantie est nulle si le produit est:

- (a) Endommagé par négligence, emploi incorrect, mauvais traitement ou accident.
- (b) Utilisé dans une application commerciale ou locative.
- (c) Modifié ou réparé par quiconque d'autre que Wal-Mart Canada.
- (d) Dommages causés par une connexion incorrecte à un autre appareil.
- (e) Si la preuve de l'achat original ne peut pas être présentée.

NOTE: Cette garantie ne couvre pas:

- (a) Les dommages de la bande ou cassette (si applicable)
- (b) Le nettoyage des têtes vidéo (si applicable)
- (c) Les dommages survenus ou les coûts encourus pour le transport du produit à Wal-Mart Canada.
- (d) Les ajustements ordinaires du produit qui peuvent être effectués par le client comme expliqué dans le mode d'emploi.
- (e) Les problèmes de réception de signal causés par une antenne extérieure, des systèmes câblés ou des interférences.
- (f) Une incompatibilité due au changement du système de diffusion TV/CATV après la vente du produit.

CETTE GARANTIE N'EST PAS TRANSFERABLE ET S'APPLIQUE UNIQUEMENT A L'ACHETEUR D'ORIGINE. ELLE NE S'ETEND PAS AUX PROPRIETAIRES SUBSEQUENTS DU PRODUIT. TOUTES LES GARANTIES APPLICABLES IMPLIQUEES, Y COMPRIS LA GARANTIE DE COMMERCIALISABILITE, SONT LIMITEES EN DUREE A LA PERIODE DE LA GARANTIE EXPRIMEE INDIQUEE ICI, COMMENCANT A LA DATE DE L'ACHAT ORIGINAL AU REVENDEUR. AUCUNE GARANTIE, EXPRIMEE OU SOUS-ENTENDUE, NE S'APPLIQUERA A CE PRODUIT PAR LA SUITE. EN AUCUN CAS, WAL-MART CANADA NE SERA TENU RESPONSABLE D'UNE PERTE, D'UN DOMMAGE DIRECT, INDIRECT, INCIDENTEL, SPECIAL OU CONSECUTIF DECOULANT DE OU EN RELATION AVEC L'EMPLOI DE CE PRODUIT.

WAL-MART CANADA Inc.
1940 Argentia Road
Mississauga, Ontario
L5N 1P9
Canada